

Kivetítő otthoni használatra

EMP-TW700

Felhasználói kézikönyv

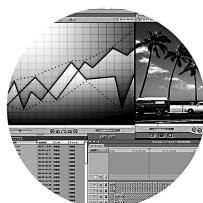
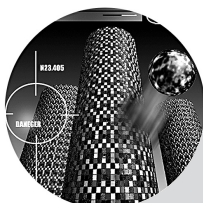

Néhány szó a kézikönyvekről és jelmagyarázat

A kézikönyvek típusa

Az EPSON kivetítő dokumentációját az alábbi két kézikönyv tartalmazza. A kézikönyveket az itt megadott sorrendben használja.

1 Biztonsági előírások/Nemzetközi garanciafeltételek







Ez a kézikönyv a kivetítő biztonságos használatával kapcsolatos információkat, valamint a garanciafeltételeket bemutató útmutatót és egy hibaelhárítási ellenőrzőlapot tartalmaz. A kivetítő használata előtt feltétlenül olvassa el ezt a kézikönyvet.

2 Felhasználói kézikönyv (ez a könyv)

Ez a Felhasználói kézikönyv a kivetítő telepítésével, az alapvető műveletekkel, a konfigurációs menük használatával, valamint hibaelhárítással és karbantartással kapcsolatos információkat tartalmaz.

A Felhasználói kézikönyvben előforduló jelek magyarázata

Általános információ

 Vigyázat!	Olyan eljárásokat jelöl, amelyekben az utasítások be nem tartása személyi sérüléshez vagy a kivetítő károsodásához vezethet.
 Tipp:	További információkra és hasznos tudnivalókra utal az adott témával kapcsolatban.
	Olyan oldalra utal, ahol az adott témára vonatkozóan hasznos tudnivalók találhatók.
	Azt jelzi, hogy a szimbólum előtt álló aláhúzott szó vagy szókapcsolat szerepel a fogalomtárban. Lásd: „Fogalomtár” a „Függelékben”.  53. oldal
 ,  stb.	A távvezérlő vagy a kivetítő kezelőpaneljének gombjait jelzi.
„(menü neve)”	A konfigurációs menü elemeire utal. Példa: „Picture” (Kép) – „Color Mode” (Színmód)
[(név)]	A kivetítőn lévő port neve. Példa: [Video]

Az „egység” és a „kivetítő” szó jelentése.

A jelen *Felhasználói kézikönyv* szövegében az „egység” és a „kivetítő” szó a kivetítő központi egységén kívüli tartozékokra és külön beszerezhető berendezésekre is utalhat.

Az alkatrészek ellenőrzése

A kivetítő kicsomagolásakor ellenőrizze, hogy a dobozban minden alkatrész megtalálható-e. Ha bármelyik alkatrész hiányzik vagy sérült, lépjen kapcsolatba az eladóval.

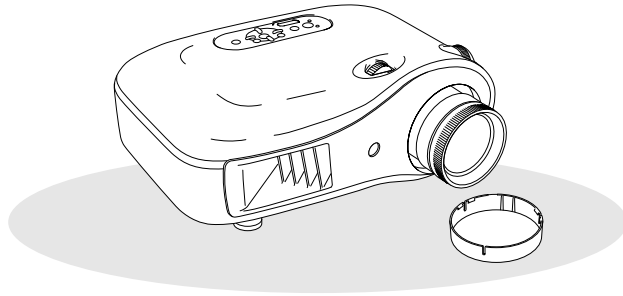

❑ **Kivetítő (lencsesapkával)**

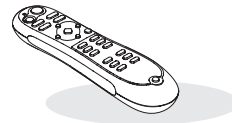

❑ **Távvezérlő**

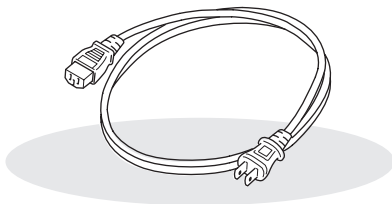

❑ **Tápkábel (3,0 m)**
A kivetítő és a fali csatlakozó összekötéséhez.

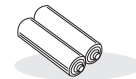

❑ **AA-méretű alkáli elemek (2 darab)**
A távvezérlőbe kell behelyezni.

Dokumentáció

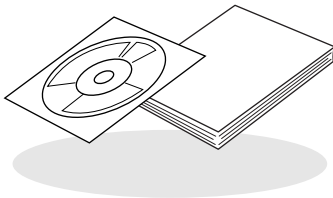

❑ **Document CD-ROM**
(Biztonsági előírások/Nemzetközi garanciafeltételek, Felhasználói kézikönyv)

❑ **Gyorskalauz**
* Egyes területeken előfordulhat, hogy a dokumentáció nem tartalmazza a Gyorskalauzt.

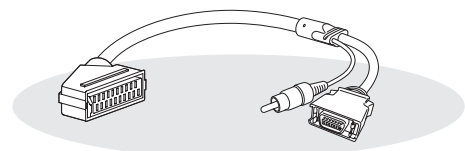

❑ **D SCART adapter**
Használjon kereskedelmi forgalomban kapható SCART-kábelt RGB- és komponens videojelek vetítésekor.
* Egyes területeken előfordulhat, hogy a D SCART adapter nem része a mellékelt tartozékoknak.

■ A kivetítő jellemzői.....	4	Távvezérlő.....	7
■ A részegységek neve és funkciója.....	6	Hátlap.....	8
Az első és a felső oldalon.....	6	A készülék alsó oldala.....	8
Kezelőpanel.....	6	■ Megjelenés.....	9

A kivetítő üzembe helyezése

■ Üzembe helyezés.....	10	■ A távvezérlő előkészítése.....	13
A vetített terület méretének beállítása.....	10	Elemek behelyezése a távvezérlőbe.....	13
■ Képforrások csatlakoztatása.....	12		

Alapvető műveletek

■ Vetítés.....	14	■ A vetítövásznon beállítása.....	16
A kivetítő bekapcsolása és vetítés.....	14	Élességbeállítás.....	16
		A képméret finombeállítása (a Nagyítás beállítása).....	16
		A kivetített kép pozíciójának beállítása (Lencseeltolás).....	16



Képmínőség módosításai

■ Alapszintű képmínőség-beállítás.....	18	■ A képmínőség további módosításai.....	23
A színmód kiválasztása.....	18	Az Élesség beállítása (Speciális).....	23
A képarány kiválasztása.....	19	Az Auto Iris (Aut. íriszállítás, automatikus rekeszérték) beállítás.....	23
■ Speciális színbeállítás.....	20	■ Kép megtekintése egy előre megadott képmínőséggel (Memory (Memória) funkció).....	24
A színtónus beállítása.....	20	A képmínőség-beállítások mentése (Save Memory) (Mentés a memóriába)....	25
Az abszolút színhőmérséklet beállítása.....	20	A képmínőség-beállítások visszaállítása (Load Memory) (Betöltés a memóriából) ..	24
A Gamma érték beállítása.....	21		
Az RGB beállítása (Offset (Eltolás), Gain (Erősítés)).....	22		
Az árnyalat és a telítettség beállítása.....	22		

Konfigurációs menü

■ A konfigurációs menü funkciói.....	26	„Settings” (Beállítások) menü.....	31
A konfigurációs menük felsorolása.....	26	„Memory” (Memória) menü.....	33
A „Picture” (Kép) menü.....	28	„Reset” (Alaphelyzet) menü.....	34
„Image” (Kép) menü.....	29	A konfigurációs menük használata.....	34

Hibaelhárítás

■ Problémamegoldás	35
A jelzőfények értelmezése	35
•  Ha a (vigyázat) jelzőfény világít vagy villog.....	35
•  Ha a (működés) jelzőfény világít vagy villog.....	36

Amikor a jelzőfények nem nyújtanak segítséget	36
• A képpel kapcsolatos problémák	37
• Problémák a vetítés megkezdésekor	41
• A távvezérlővel kapcsolatos problémák	41

Függelék

■ Karbantartás	42
Tisztítás.....	42
• A légszűrő megtisztítása.....	42
• A kivetítő burkolatának tisztítása	42
• A lencse tisztítása	42
A fogyóeszközök cseréjének gyakorisága	43
• A légszűrő cseréjének gyakorisága	43
• A lámpa cseréjének gyakorisága	43
A fogyóeszközök cseréje	44
• A légszűrő cseréje.....	44
• A lámpa cseréje	45
• A lámpa üzemidejének nullázása	46

■ Külön megvásárolható tartozékok és fogyóeszközök	47
■ A támogatott kijelzési módok listája	48
• Komponens videó	48
• Kompozit videó/S-Video	48
• Képek a számítógépről.....	49
■ Műszaki adatok	50
■ Fogalomtár	53
■ Tárgymutató	55

▶ A kép megjelenését a vetítés környezetéhez igazíthatja (Color Mode – Színmód)

A helyszínen az optimális kép vetítéséhez elég, ha egyszerűen kiválasztja a kívánt színmódot az alábbi hét előre beállított mód közül.

A „Natural” (Természetes), „Theatre” (Mozi), „Theatre Black 1” (Sötét mozi 1), „Theatre Black 2” (Sötét mozi 2) vagy „sRGB” választásakor a rendszer automatikusan alkalmazza az Epson moziszűrőt a kontraszt megnöveléséhez és a bőrárnyalatok természetesebbé tételéhez. 🖱️ 18. oldal

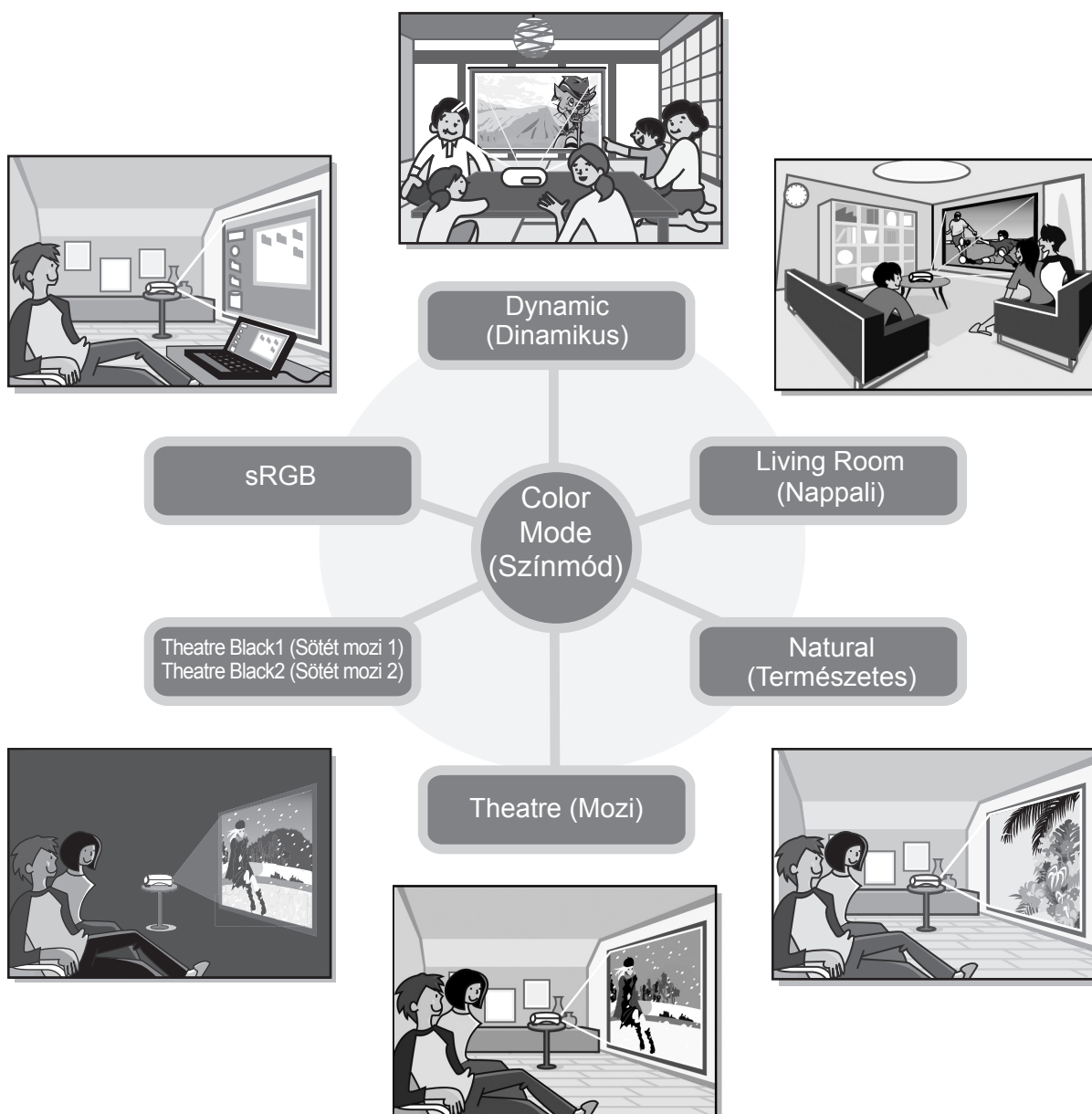

▶ Speciális színbeállítás

A Color Mode (Színmód) megadásán túl az abszolút színhőmérsékletet és a bőrárnyalatot is egyszerűen megadhatja, hogy a kép még jobban megfeleljen ízlésének. Ezen kívül beállíthatja a gamma értékét, az RGB színek eltolását és erősítését vagy az RGBCMY-színek árnyalatát és telítettségét, hogy a színek még jobban a tartalomhoz igazodjanak. 🖱️ 20. oldal

▶ Lencse eltolása széles határok között

A lencseeltolási funkcióval a vetített kép helyzetét függőleges és vízszintes irányban is beigazíthatja, anélkül, hogy a kép torzulna.

Így a kivetítőt nagyobb szabadsággal kezelheti, még ha a mennyezetre szereli, vagy ha nem pontosan a vászonnal szemben helyezi is el azt. 🖱️ 16. oldal

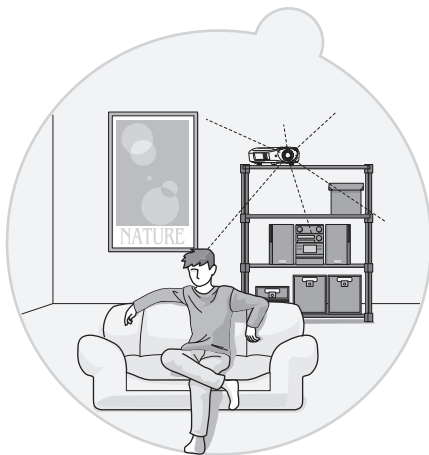
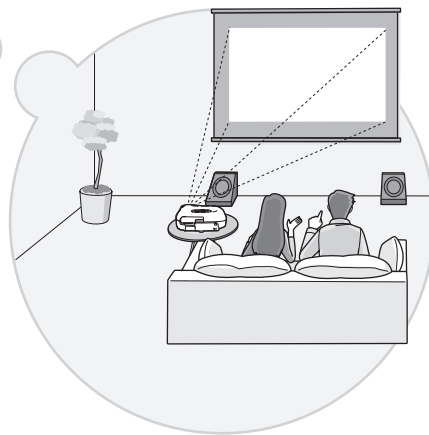
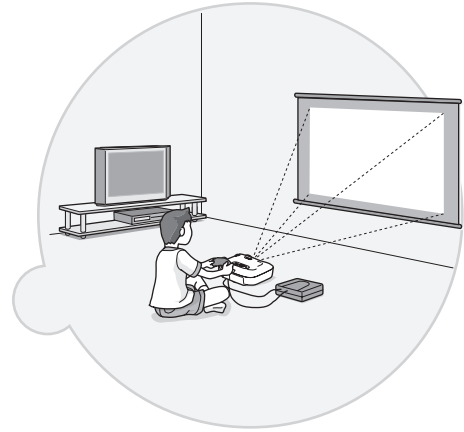
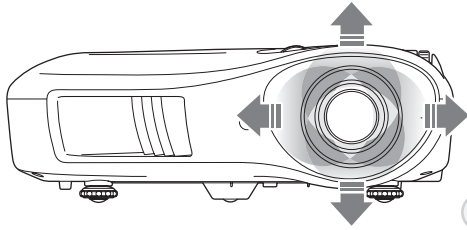

▶ 2,1x-es nagyítású, közelre vetítő nagyítólencsék

A nagyítás beállításához a készülékhez 2,1x-es nagyítású, közelre vetítő nagyítólencse tartozik. A képet már körülbelül 3 m távolságból kivetítheti egy 2,54 m-es vetítőtásvásznonra (csak 16:9 képarány esetén). 🖱️ 10. oldal

▶ Speciális képminőség-beállító funkciók

A speciális képminőség-beállító funkciókkal, mint például az „Auto Iris” (Aut. íriszállítás) vagy a „Sharpness (Advanced)” (Élesség (Speciális)) még élesebb képet élvezhet. Az Auto Iris (Aut. íriszállítás) funkció bekapcsolásakor a fény mennyisége automatikusan a vetített képhez állítható be, így az mélyebb lesz, térhatása erősödik. A Sharpness (Élesség) funkcióval nem csak a teljes képet állíthatja, hanem egyes részleteket, például a hajat és a ruházatot is lehetősége van jobban kihangsúlyozni. 🖱️ 23. oldal

▶ Számos képbeállítási funkció

Számos egyéb funkció között például az alábbiak is rendelkezésére állnak.

Az EPSON Super White (Szuper fehér) segítségével megakadályozható, hogy a kép túl fényes legyen. 🖱️ 30. oldal

- A **progressive**▶ (progresszív) konverzióval sok mozgást tartalmazó kép és állókép esetén is ideális eredményt kap. 🖱️ 30. oldal
- Az **aspect**▶ (képarány) funkcióval a képet szélesvásznú formátumban is megjelenítheti. 🖱️ 19. oldal
- A Memory (Memória) funkciókkal eltárolhatja a beállításokat, hogy később könnyen visszaállíthassa őket a távvezérlővel. 🖱️ 24. oldal
- A különféle zárolási beállításokkal zárolhatja a kezelőpanel funkcióit a beállítások véletlen módosításának elkerülése érdekében (🖱️ 31. oldal), vagy megakadályozhatja, hogy a gyermekek véletlenül bekapcsolják a készüléket és belenézzenek a lencsébe. 🖱️ 31. oldal

Az első és a felső oldalon

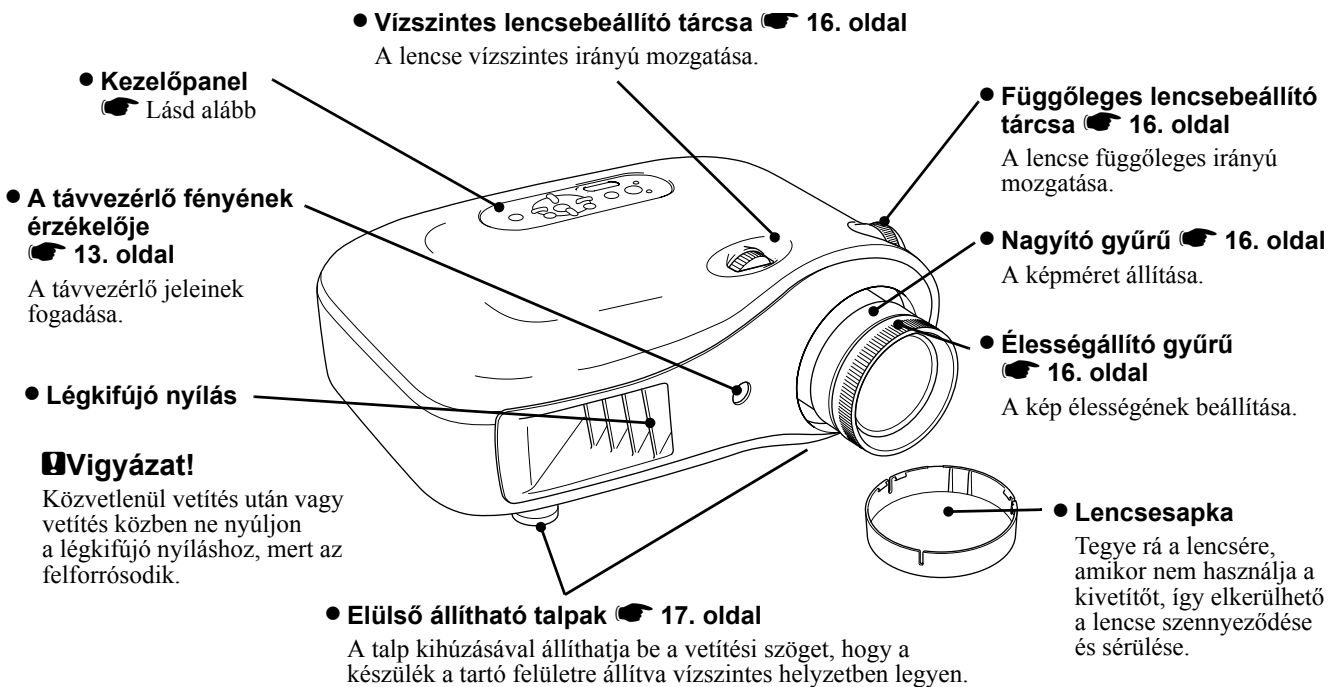

Kezelőpanel



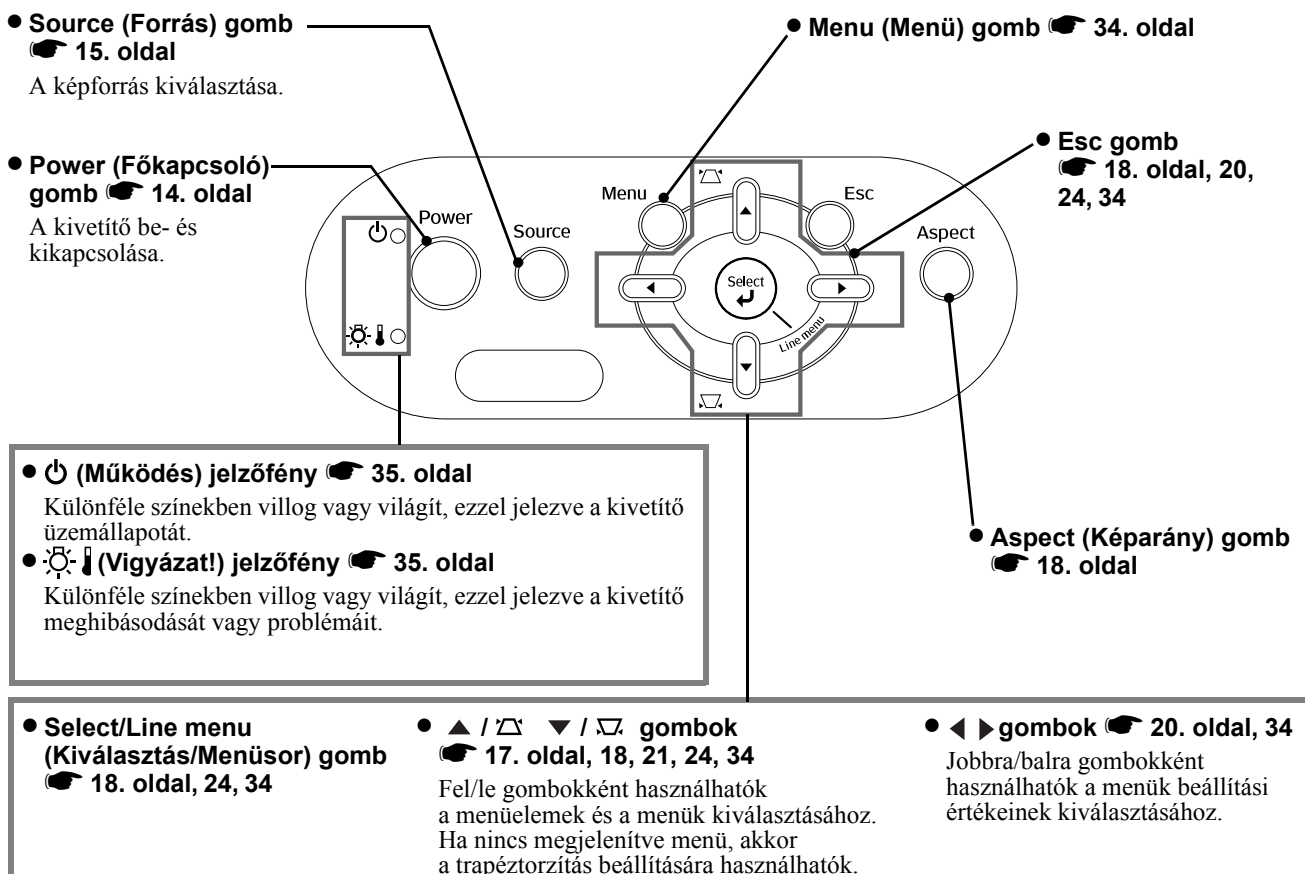



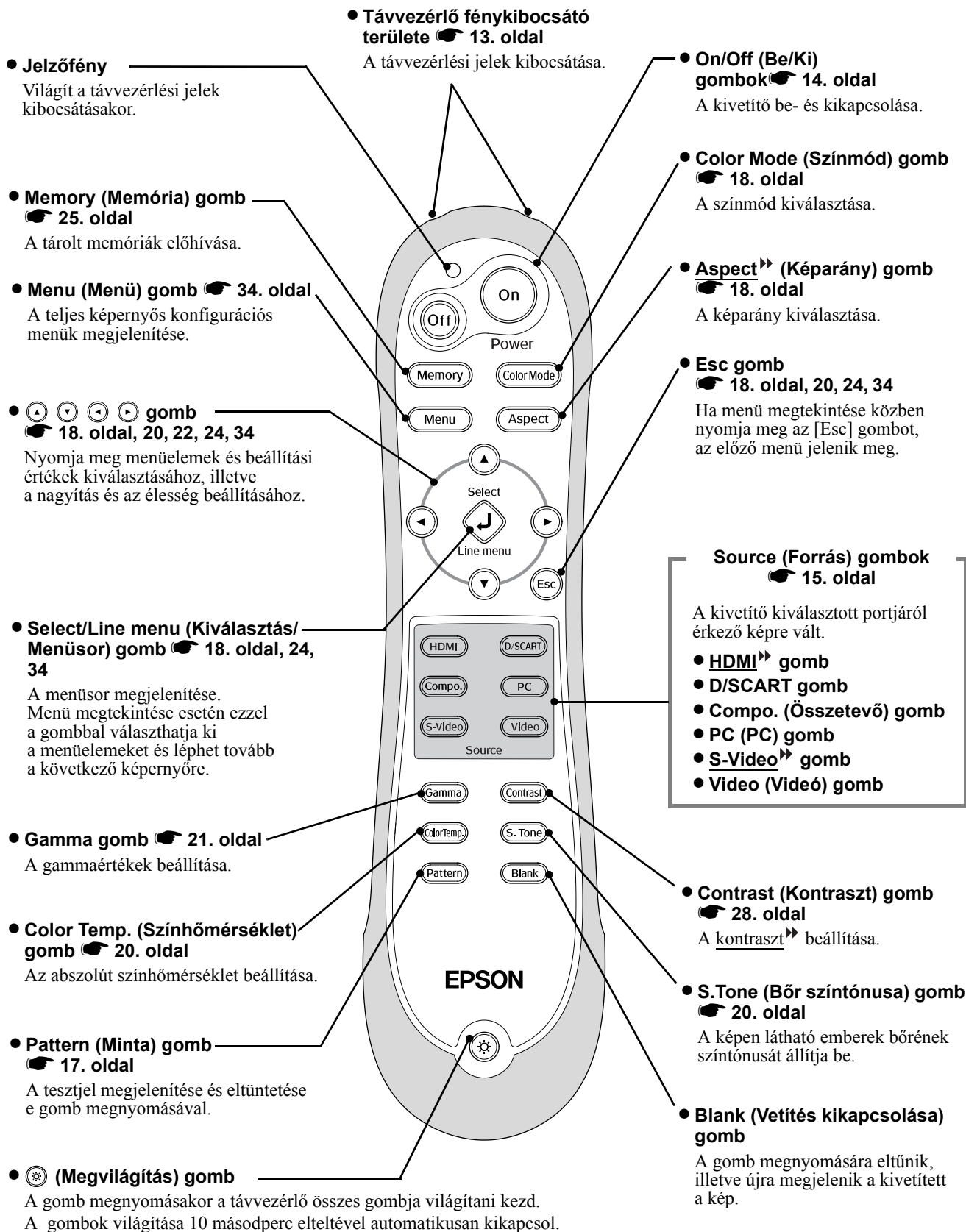



Azok a gombok, amelyekhez itt nincs magyarázat, ugyanúgy működnek, mint a távvezérlő azonos gombjai. Ezekről a gombokról a „Távvezérlő” című fejezet tartalmaz részletes tájékoztatást.



Távvezérlő



Hátlap

- [Component] (Összetevő) bemeneti port**  12. oldal
 Egy másik videoberendezés komponensvideo-portjaira (YCbCr vagy YPbPr) való csatlakoztatáshoz.
- [SCART] bemeneti port**  12. oldal
 Más videoberendezés SCART-portjaira csatlakozik a kivetítőhöz mellékelt D SCART-adapter segítségével.
- [PC] (PC) bemeneti port**  12. oldal
 A számítógép RGB-portjához való csatlakoztatáshoz.
- [HDMI] bemeneti port**  12. oldal
 HDMI-kompatibilis videoberendezéshez vagy számítógéphez való csatlakoztatáshoz.
- [Trigger out] (Állapotjelzés kifelé) port**
 Ha a kivetítő be van kapcsolva, ez a port egy 12 V-os egyenfeszültségű jelet ad ki. Ha a kivetítő tápellátása van kapcsolva, vagy működés közben probléma lép fel, a kimenet 0 V-os lesz, így jelezve a kivetítő tápellátásának ON/OFF (BE/KI) állapotát egy külső eszköz felé.
- A távvezérlő fényének érzékelője**  13. oldal
 A távvezérlő jeleinek fogadása.
- [Video] bemeneti port**  12. oldal
 Egy másik videoberendezés általános videoportjaira való csatlakoztatáshoz.
- [S-Video] bemeneti port**  12. oldal
 A kivetítő ezen a porton keresztül S-Video formátumú jelet fogad más videoberendezésről.
- Fő tápkapcsoló**  14. oldal
 A tápkábel csatlakoztatására szolgál.
- [RS-232C] port**
 A kivetítő RS-232C kábellel történő számítógépes csatlakoztatásához. Ez a port ellenőrzési célra van fenntartva, a vásárló ne használja.
- Biztonsági zár**   53. oldal

A készülék alsó oldala

- Felfüggesztő konzol rögzítési pontjai (4 pont)**  47. oldal
 Ide rögzíthető a külön beszerezhető felfüggesztő konzol, ha a kivetítőt mennyezetről függesztve kívánja felszerelni.

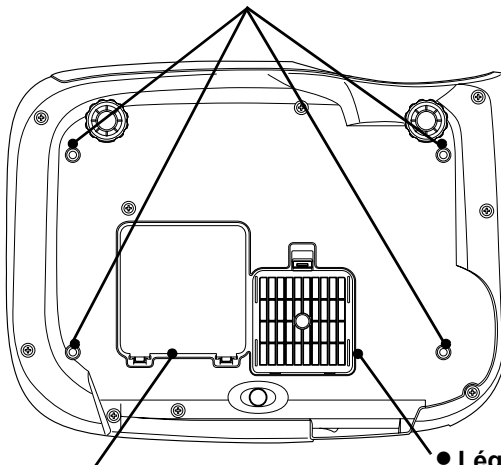

- Lámpa fedele**  45. oldal
 A kivetítő lámpájának cseréjekor ezt a fedelet kell felnyitnia.
- Légszűrő (légbeömlő nyílás)**  42. oldal, 44
 Megakadályozza, hogy a levegő beszívásával por és más idegen részecskék kerüljenek a kivetítőbe. Rendszeresen tisztítani kell.

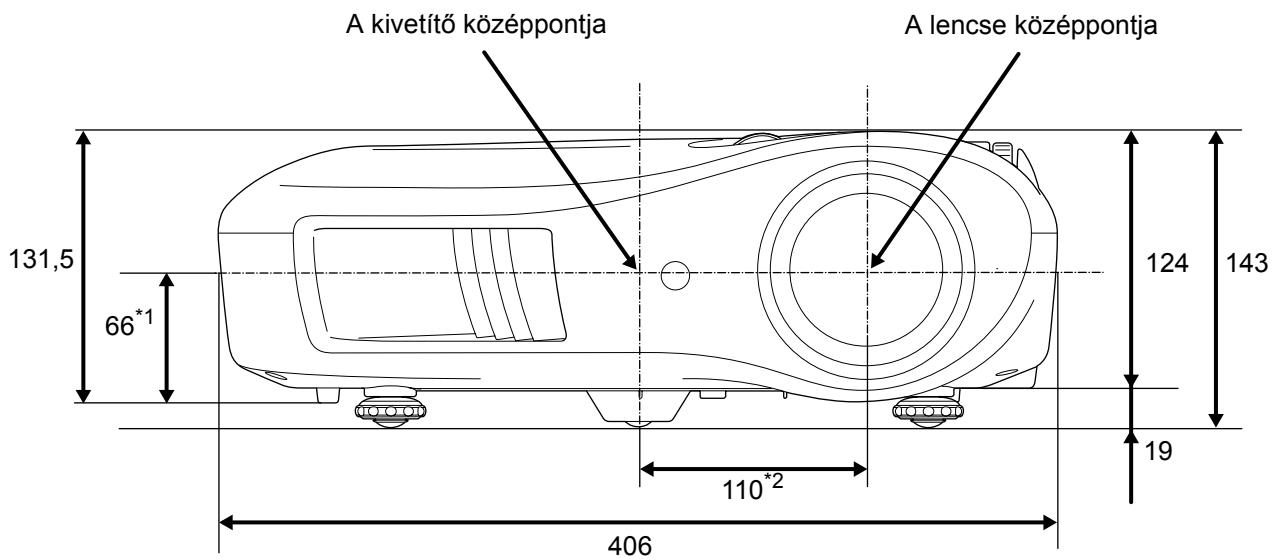

- *1 A lencse középpontja és a felfüggesztő konzol rögzítési pontja közötti távolság (Lencseeltolás mértéke: függőlegesen max. 8,8 mm)
- *2 A lencse középpontja és a kivetítő középpontja közötti távolság (Lencseeltolás mértéke: vízszintesen max. 7,7 mm)

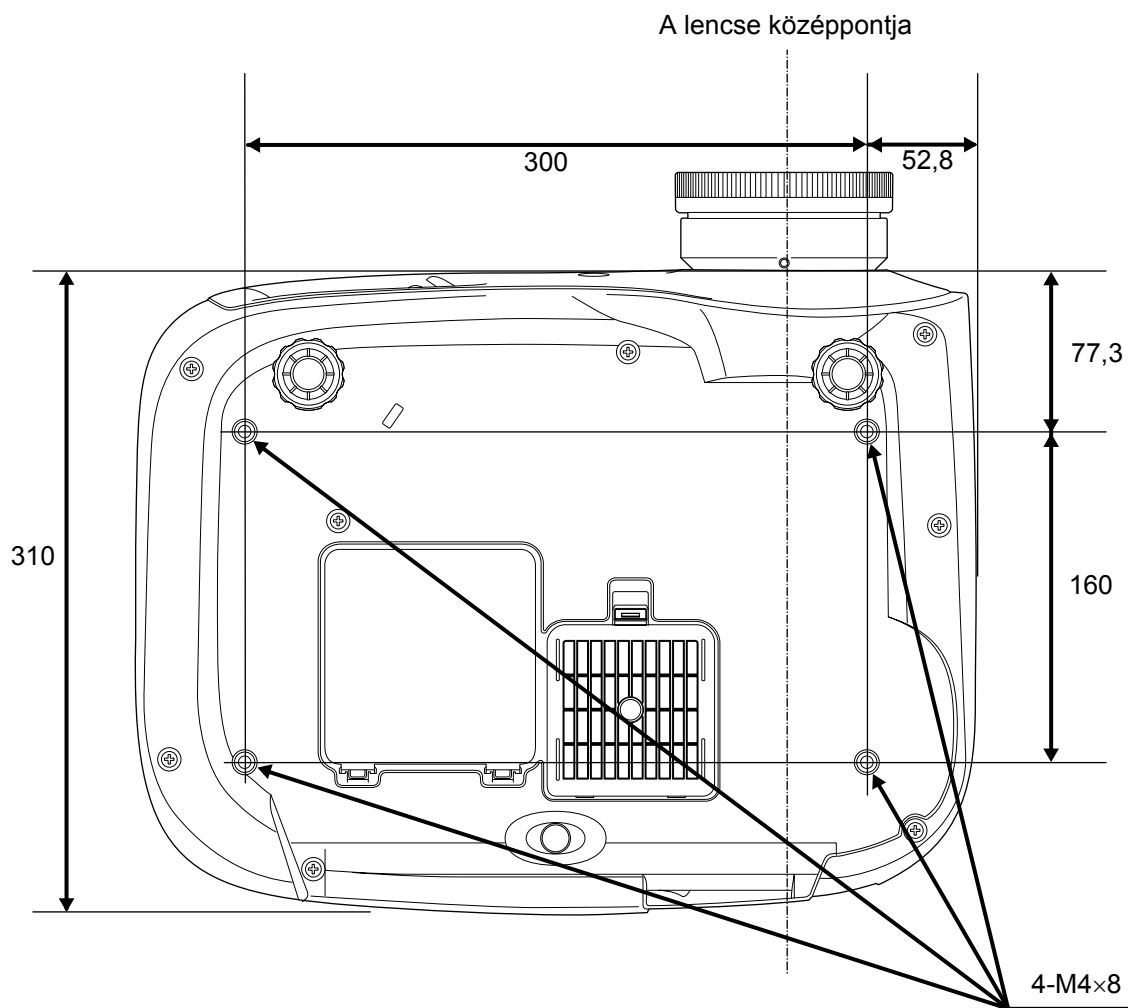

Mértékegység: mm

A vetített terület méretének beállítása

A kivetített kép méretét elsősorban a kivetítő lencséje és a vetítővászon közötti távolság határozza meg.

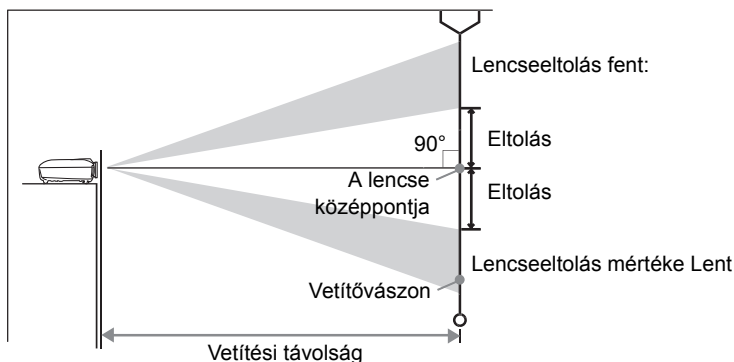

A lencse középpontjának a vetítővászon aljához viszonyított magassága a lencseeltolás mértékétől függően változik.

A kivetítőt úgy kell elhelyezni az alábbi táblázat segítségével, hogy a képet optimális méretben vetítse ki a vetítővászonra.

Az értékek csak irányadóként szolgálnak a kivetítő elhelyezéséhez.

Mértékegység:
cm (hüvelyk)

Mértékegység:
cm (hüvelyk)

Mértékegység:
cm (hüvelyk)

Mértékegység:
cm (hüvelyk)

Mértékegység:
cm (hüvelyk)

Mértékegység:
cm (hüvelyk)

16:9 vetítési méret		Vetítési távolság	
		Legrövidebb - Leghosszabb (Széles)	Eltolás (Tele)
30"	66×37 (26×15)	93-200 (3,0-6,6)	20 (7,7)
40"	89×50 (35×20)	125-268 (4,1-8,8)	26 (10,3)
60"	130×75 (51×28)	189-404 (6,2-13,3)	39 (15,4)
80"	180×100 (71×39)	253-540 (8,3-17,7)	52 (20,5)
100"	220×120 (87×47)	318-676 (10,4-22,2)	65 (25,6)
120"	270×150 (106×59)	382-812 (12,5-26,6)	78 (30,8)
150"	330×190 (130×75)	478-1016 (15,7-33,3)	98 (38,5)
200"	440×250 (173×98)	639-1355 (21,0-44,5)	130 (51,3)
300"	660×370 (260×146)	961-2035 (31,5-66,8)	195 (76,9)

4:3 vetítési méret		Vetítési távolság	
		Legrövidebb - Leghosszabb (Széles)	Eltolás (Tele)
30"	61×46 (24×18)	113-245 (3,7-8,0)	24 (9,4)
40"	81×61 (32×24)	153-328 (5,0-10,8)	32 (12,6)
60"	120×90 (47×35)	231-494 (7,6-16,2)	48 (18,8)
80"	160×120 (63×47)	310-661 (10,2-21,7)	64 (25,1)
100"	200×150 (79×59)	389-827 (12,8-27,1)	80 (31,4)
120"	240×180 (94×71)	468-993 (15,3-32,6)	96 (37,7)
150"	300×230 (118×91)	586-1243 (19,2-40,8)	120 (47,1)
200"	410×300 (161×118)	782-1659 (25,7-54,4)	159 (62,8)
300"	610×460 (240×181)	1176-2490 (38,6-81,7)	239 (94,1)

A lencseeltolás beigazítása

A lencseeltolás-tárcsák a kép pozíciójának beállításában segítenek, elsősorban akkor, ha a kivetítőt az alábbi helyzetekben használják.  16. oldal

- A kivetítő a mennyezetre van felszerelve.
- A vetítővászon magasan helyezkedik el.
- A kivetítő oldalt helyezkedik el, hogy a vetítővászon akkor is látható legyen, ha közvetlenül előtte ülnek.
- A kivetítő egy polcon stb. van elhelyezve.

Ha a lencseeltolás-tárcsával állítja be a kép pozícióját, a kép minősége alig romlik, mivel a készülék optikailag beigazítja a lencseeltolás-korrekción. Az optimális képminőség érdekében azonban nem javasolt a lencseeltolás funkció használata.

Vetítési módszerek

- Vigyázat!**
- Ne helyezze a kivetítőt poros vagy nagy páratartalmú helyiségbe, vagy olyan helyre, ahol cigarettafüst vagy más típusú, főleg olajos füst érheti.
 - Tisztítsa meg a légszűrőt legalább háromhavonként. Gyakrabban kell elvégezni a tisztítást, ha a kivetítő különösen poros környezetben van elhelyezve.
 - Specialis telepítési mód szükséges, ha fel akarják függeszteni a kivetítőt a mennyezetre (mennyezeti rögzítés). Nem megfelelő telepítés esetén a készülék leeshet, ami balesetet és sérülést idézhet elő.
 - Ha ragasztóanyagot használ a mennyezeti rögzítéshez, nehogy a csavarok meglazuljanak, vagy ha kenőanyagot vagy olajat használ a kivetítőn, akkor a készülék haza megrepedhet, amitől viszont leeshet a mennyezeti rögzítésről. Ez súlyos sérülést idézhet elő, ha valaki a mennyezeti rögzítés alatt tartózkodik és a kivetítő is megsérülhet. Mennyezeti rögzítés felszerelése vagy beállítása esetén ne használjon ragasztóanyagokat a csavarok meglazulásának megakadályozására, ne használjon olajat, kenőanyagokat stb.
 - Ne használja a kivetítőt az oldalára fektetve, mert ettől meghibásodhat.

■ Vetítés szemből

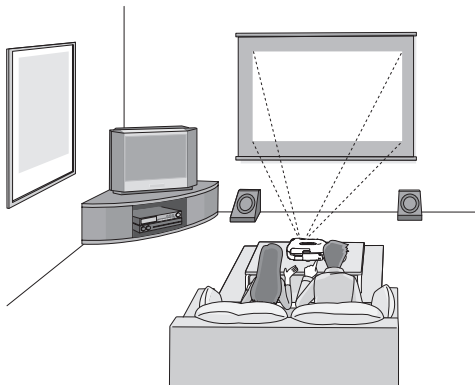

■ Vetítés oldalról

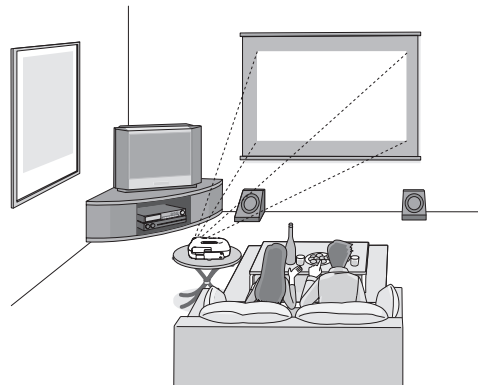

■ Vetítés a mennyezetről

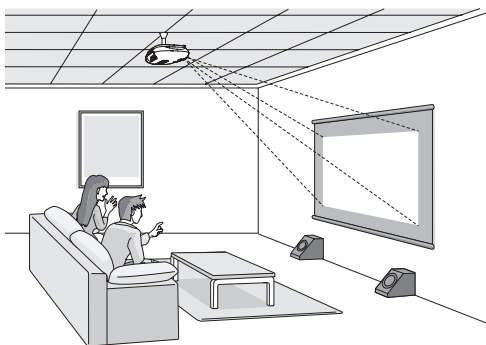

* A vetítőképernyő és a kivetítőt akkor is egymással párhuzamosan kell elhelyezni, ha a kép kivetítése oldalról történik.

* Ha a kivetítőt a mennyezetre szerelte fel, módosítani kell a konfigurációs menü beállításait. ➔ 33. oldal

A konfigurációs menü

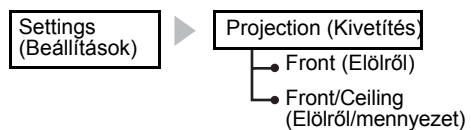

- Vigyázat!**
- Csatlakoztatás előtt kapcsolja ki mind a kivetítő, mind a jelforrás tápellátását. Ha valamelyik készülék bekapcsolva marad, a készülékek károsodhatnak.
 - Ellenőrizze a kábelcsatlakozók és a készülékeken levő portok alakját, mielőtt a készülékeket csatlakoztatná. Ha erőltetve próbálja a csatlakozót egy eltérő formájú és eltérő számú érintkezővel rendelkező porthoz csatlakoztatni, akkor a port vagy a csatlakozó megsérülhet vagy tönkremehet.

Videoberendezés (VHS-, VCR-, DVD-lejátszó, játékkonzol stb.)

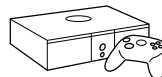

*A portok neve a csatlakoztatott berendezéstől függően eltérő lehet.

Computer (Számítógép)

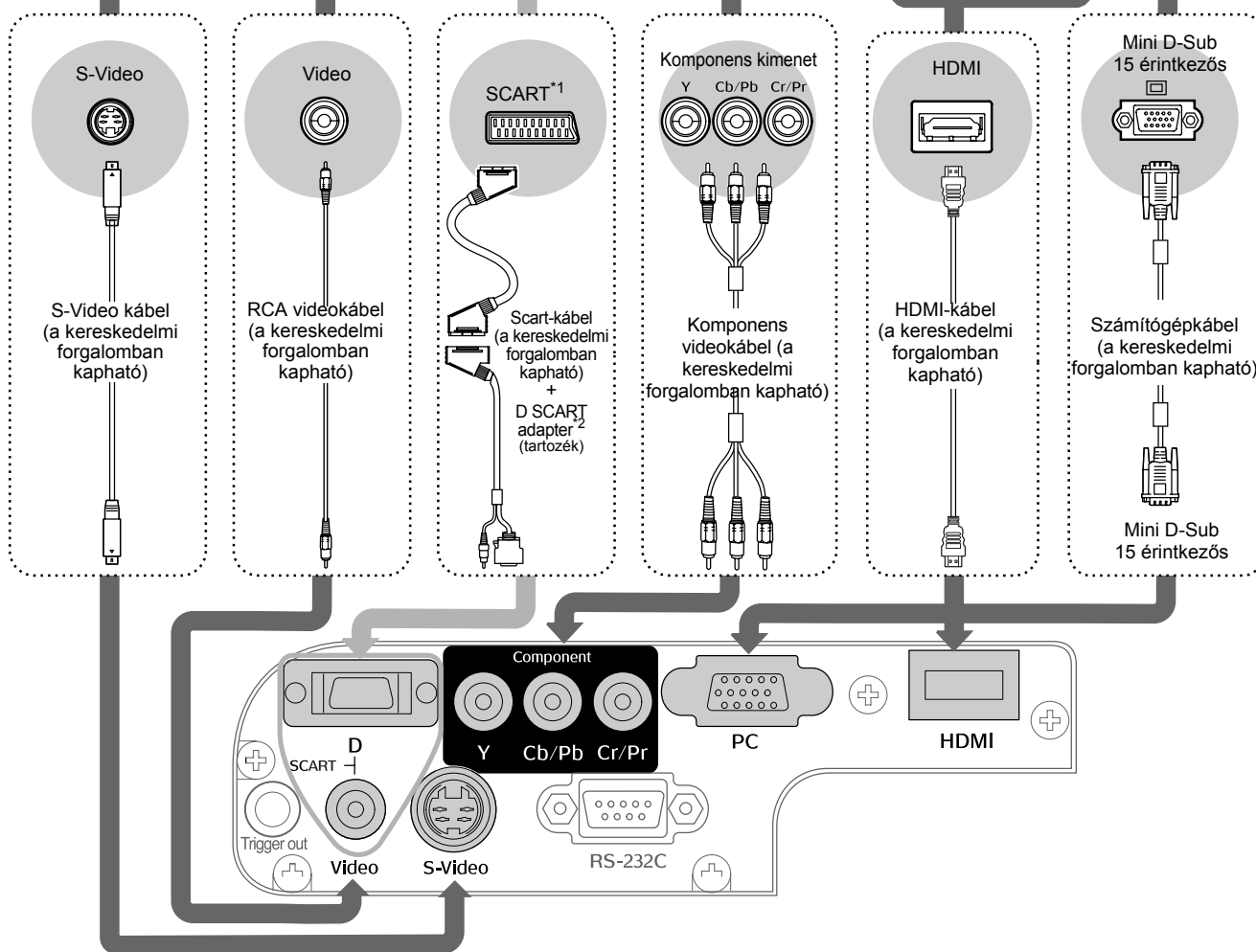

*1 Ha DVD-t csatlakoztatott D SCART adapterrel, módosítsa az „Input Signal” (Bemeneti jel) beállításnál a „D/SCART” értéket „SCART” értékre. „A képforrás kiválasztása” 15. oldal

*2 Előfordulhat, hogy egyes területeken nincs D SCART adapter a mellékelt tartozékok között.

Tipp:

- Egyes jelforrásokhoz speciális alakú portok tartozhatnak. Ebben az esetben használja a jelforráshoz tartozó tartozékot vagy kiegészítő kábelt a forrás csatlakoztatásához.
- A készülék által kiadott videojelek típusa határozza meg, hogy a videoberendezés kivetítőhöz való csatlakoztatásához milyen kábelt kell használni. Egyes videoberendezések többféle típusú videojel kibocsátására is képesek. A különböző videojeltípusok képminőségének besorolása a következőképpen alakul, csökkenő sorrendben:

Digitális komponens videó **[HDMI]** > Analóg komponens videó [D] [Component] >

S-Video **[S-Video]** > Kompozit videó **[Video]**

Kérjük, olvassa el a használni kívánt videoberendezéshez tartozó dokumentációját, hogy bővebb információt kapjon az adott készülék által kiadott videojel-formátumok típusáról. A kompozit videó formátumot bizonyos esetekben egyszerűen „videokimenetnek” hívják.

Elemek behelyezése a távvezérlőbe

1 Vegye le az elemtartó fedelét.

Nyomja le a zárat, és közben emelje fel a fedelet.

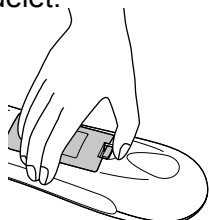

3 Helyezze vissza az elemtartó fedelét.

- ① Csúsztassa a fület a helyére.
- ② Nyomja a helyére az elemtartó fedelét úgy, hogy a helyére kattanjon.

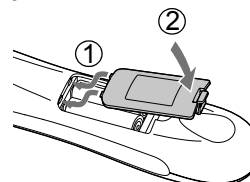

2 Helyezze be az elemeket.

Vigyázat! Az elemtartó belsejében a (+) és a (-) jel azt mutatja, hogy milyen állásban kell behelyezni az elemeket az elemtartóba.

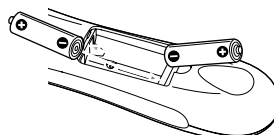

Tipp: Az elemek kimerülését mutatja, hogy a távvezérlő lassabban reagál, vagy ha tartós használat után nem működik. Ha ez bekövetkezik, cserélje ki a régi elemeket két új elemre. Csereelemként két új AA-típusú elemet használjon.

A távvezérlő használata

■ Működési tartomány (vízszintesen)

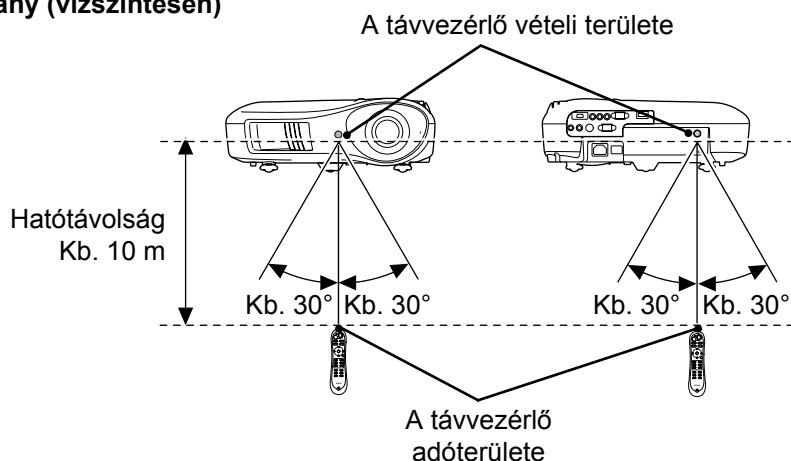

■ Működési tartomány (függőlegesen)

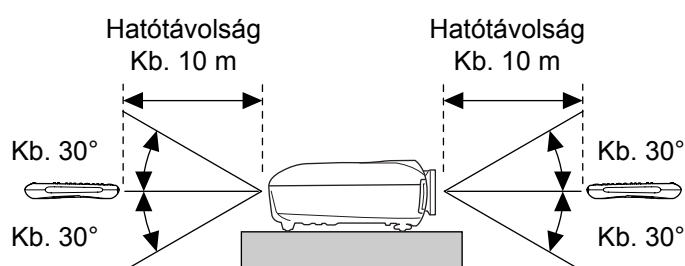

A kivetítő bekapcsolása és vetítés

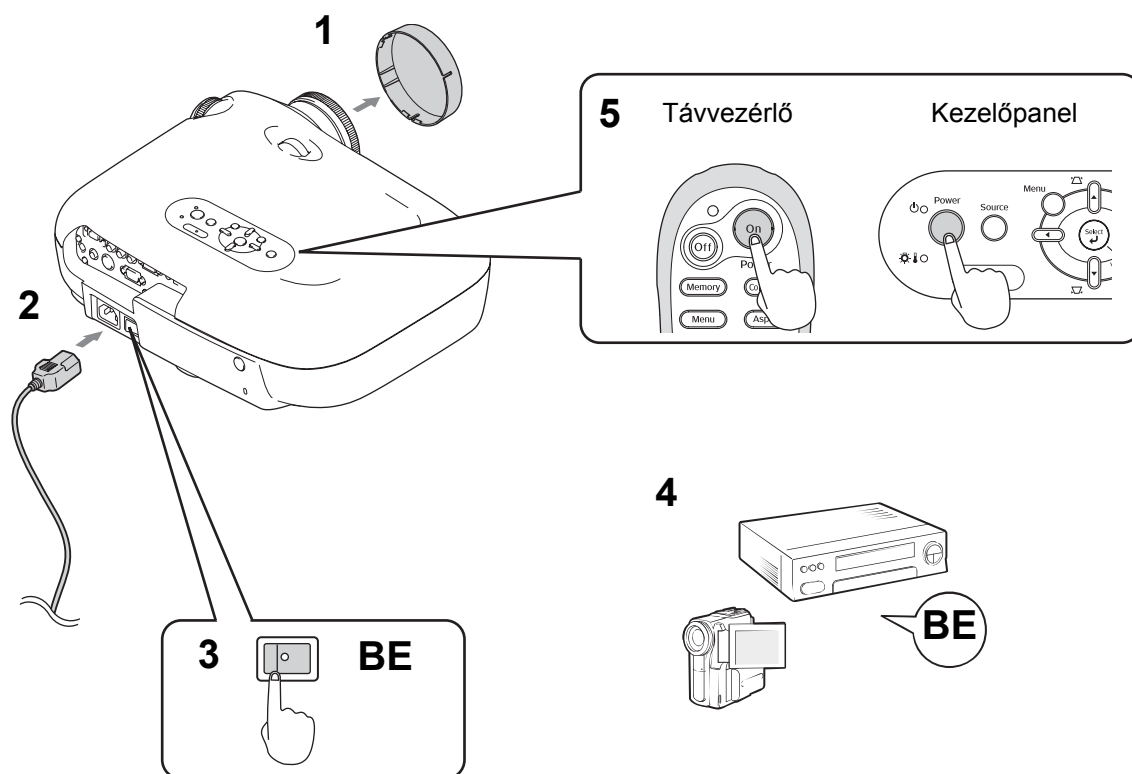

Ha a kivetítéssel probléma van, annak ellenére, hogy a kivetítőt megfelelően állították be és csatlakoztatták, olvassa el a 15. oldal, 35 című részt.

Tipp:

- Ha a „Direct Power On” (Közvetlen bekapcsolás) beállítás értékét „On” (Be) állapotra állította, az egység tápellátása bekapcsol a fő tápkapcsoló bekapcsolásakor, anélkül, hogy a távvezérlőn vagy a kivetítő kezelőpaneljén meg kellene nyomni a tápellátás gombot.
- A kivetítő „Child Lock” (Gyerekszár) funkcióval rendelkezik, hogy a kisgyerekek véletlenül se kapcsolhassák be, miközben esetleg a lencsébe néznek (31. oldal), illetve „Operation Lock” (Vezérlés zárolása) funkcióval is el van látva a véletlen működtetés elkerülése érdekében. 31. oldal
- 1500 méternél nagyobb tengerszint feletti magasság esetén állítsa a „High Altitude Mode” (Nagy tengerszint feletti magasság üzemmód) beállítást az „On” (Be) értékre. 32. oldal
- A kivetítő automatikus beállítási funkcióval rendelkezik, amely automatikusan optimalizálja a készüléket a számítógépes bemeneti jel megváltozása esetén.
- Ha a kivetítőhöz laptop számítógépet vagy LCD-képernyővel rendelkező számítógépet csatlakoztattak, előfordulhat, hogy a kimeneti cél módosításához a billentyűzetet vagy a funkcióbeállításokat kell használnia. Tartsa lenyomva az billentyűt, és nyomja meg az billentyűt (a / vagy hasonló szimbólummal ellátott billentyűt). A kiválasztást követően rövid időn belül elkezdődik a vetítés. A számítógép dokumentációja

Példa a kimenet kiválasztására

NEC	
Panasonic	+
SOTEC	
HP	+
Toshiba	+
IBM	
SONY	+
DELL	+
Fujitsu	+
Macintosh	Állítsa be a kijelző tükrözését vagy a kijelző-érzékelést. Az operációs rendszertől függően a kimenet az gombbal módosítható.

A készülék nem vetíti ki a várt képet

Ha több jelforrást csatlakoztattak, vagy ha a kivetítő egyáltalán nem vetít képet, a távvezérlőn vagy a kivetítő kezelőpaneljén levő gombokkal választhatja ki a jelforrást. Videoberendezések esetén először nyomja meg a videokészülék [Play] (Lejátszás) gombját, és csak ezt követően válassza ki a jelforrást.

A távvezérlővel

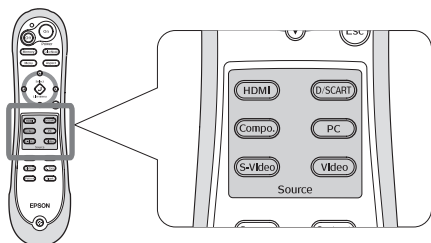

Nyomja meg azt a gombot, amelyen annak a portnak a neve látható, amelyhez a beállítani kívánt jelforrást csatlakoztatták.

A kezelőpanellel

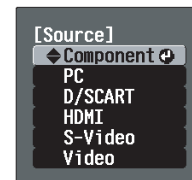
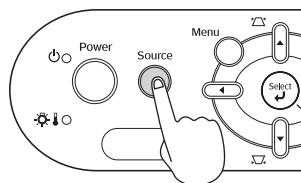

A ^{Source} gomb megnyomásakor a menü jelenik meg. A jelforrás kiválasztásához nyomja meg a vagy a gombot.

A kiválasztott jelforrás elfogadásához nyomja meg a gombot.

Kép kivetítése az [Component] portról

Az alapbeállítás az „Auto” (Automatikus), amely a jel automatikus kiválasztását eredményezi. Amennyiben a színek természetellenesek, váltsa át a képjelet a berendezésnek megfelelően.

A távvezérlővel

Ha az [Component] portra csatlakoztatott berendezésről vetít ki képet, az gomb lenyomásával jelenítheti meg a menüt.



A kezelőpanellel

Ha az [Component] portra csatlakoztatott berendezésről vetít ki képet, az „Component” kiválasztásával és jóváhagyásával jelenítheti meg a menüt.

A berendezésnek megfelelő jel kiválasztásához nyomja meg a vagy a gombot. Az elfogadáshoz nyomja meg a vagy a gombot.

A tápellátás kikapcsolása

- 1 Kapcsolja ki a kivetítőhöz csatlakoztatott jelforrások tápellátását.
- 2 Nyomja meg a távvezérlőn az vagy a kivetítő kezelőpaneljén a gombot. Ha a kivetítő kezelőpaneljén levő gombot nyomja meg, megjelenik a következő üzenet. A folytatáshoz nyomja meg ismét a gombot.

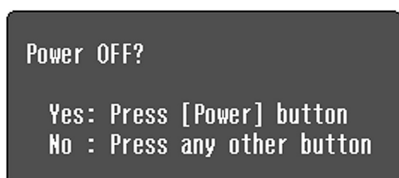

- 3 Amikor a kivetítő **lehűlt**, (ez körülbelül 30 másodpercet vesz igénybe), kapcsolja ki a készülék fő tápkapcsolóját. Önmagában az vagy a gomb megnyomásával nem szüntethető meg a készülék áramfogyasztása.
- 4 Helyezze vissza a lencse védősapkáját.

■ Élességbeállítás

Az élesség az élességállító gyűrű elfordításával állítható be.

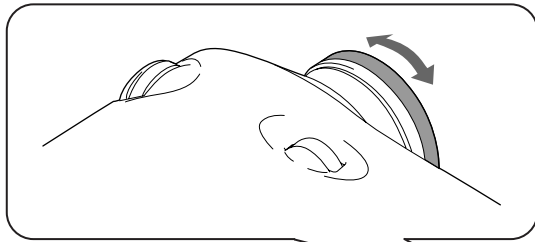

■ A képméret finombeállítása (a Nagyítás beállítása)

A kivetített kép mérete a nagyító gyűrűvel állítható be.

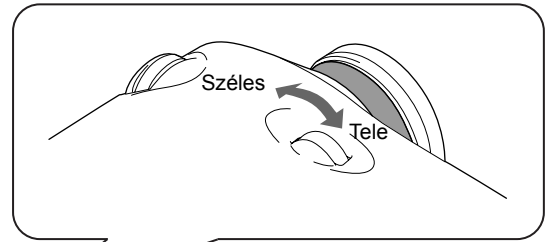

■ A kivetített kép pozíciójának beállítása (Lencseeltolás)

A kép pozícióját a két lencseeltolás-tárcsával állíthatja be.

Ha a kivetítő nem helyezhető a vetítővászonra szembe, a lencseeltolás-tárcsával állíthatja be a képet úgy, hogy a vászon közepére essen. Amikor a lencseeltolás-tárcsa tekerése közben kattantást hall, a lencse nagyjából középen áll.

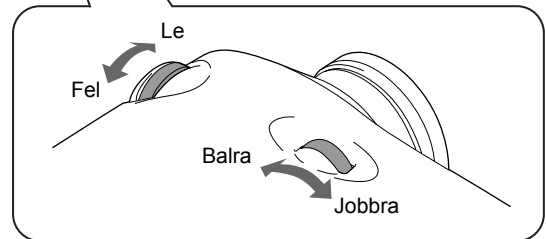

A kép függőleges irányban 102%-kal, vízszintes irányban 50%-kal tolható el. A kép pozíciója azonban olyan mértékben nem módosítható, hogy mind függőleges, mind vízszintes irányban teljesen el legyen tolva.

Példa) Ha a képet vízszintes irányban teljesen eltolja, függőlegesen nem tolható el. Hasonlóképpen, ha a képet függőleges irányban tolja el maximálisan, vízszintesen már legfeljebb csak a szélessége 10%-ának megfelelő mértékben tolható el.

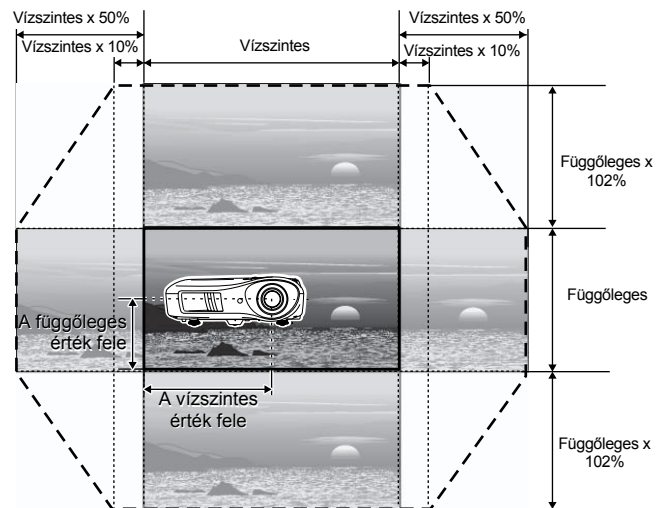

Normál kivetítési pozíció (a lencseeltolás középső pozíciója)

Az a tartomány, amelyben a kép eltolható a normál kivetítési pozícióhoz képest.

Vigyázat! A kivetítő szállításakor állítsa be úgy a lencse pozícióját, hogy a lencse teljesen lefelé álljon, mert különben károsodhat a lencseeltolás funkció.



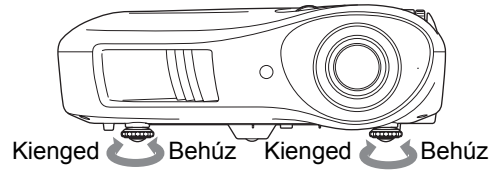

A kivetítő dőlésének korrekciója

Ha a kivetített kép vízszintes irányban dől, a kivetítő elülső állítható talpaival igazíthatja be úgy a kivetítőt, hogy a kép vízszintes legyen.





A trapéztorzítás korrekciója (Trapéz)

Ha a lencseeltolás tartományánál feljebb vagy lejjebb szeretné állítani a kivetített képet, ferdén kell elhelyeznie a kivetítőt.

A kivetítő megdöntése miatt a kivetített kép trapéz alakúvá deformálódhat. Ebben az esetben a kezelőpanel     gombjaival állíthatja be a képet.

A képminőség azonban rosszabb lesz ahhoz képest, mint ha csak a lencseeltolás funkciót használná. Ha a lencse jobbra vagy balra el van tolvva, nincs lehetőség teljes mértékű trapézkorrekcióra. Trapézkorrekció megadásánál állítsa a lencsét középső vízszintes állásba.

A trapéztorzítás mértéke legfeljebb 15°-os függőleges szöggel korrigálható.

- Tipp:**
- A módosítások a konfigurációs menüből is megadhatók.  31. oldal
 - A korrekciós érték átállításához nyomja le és tartsa lenyomva a  gombot és tartsa lenyomva a  gombot a kezelőpanelen legalább 1 másodpercig.

Tesztminta megjelenítése

A kivetítő beállításához, a megfelelő trapézkorrekció megadásához, illetve a menüsor elemeinek beállításához tesztmintát vetíthet ki. A tesztminta a nagyítás és az élesség beállításához is segítséget nyújt.

Ha a távirányítón megnyomja a  gombot, megjelenik a tesztjel.

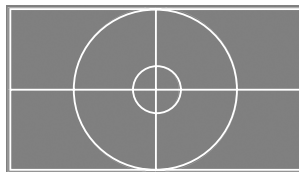

A tesztjel eltüntetéséhez nyomja meg újból a  gombot.

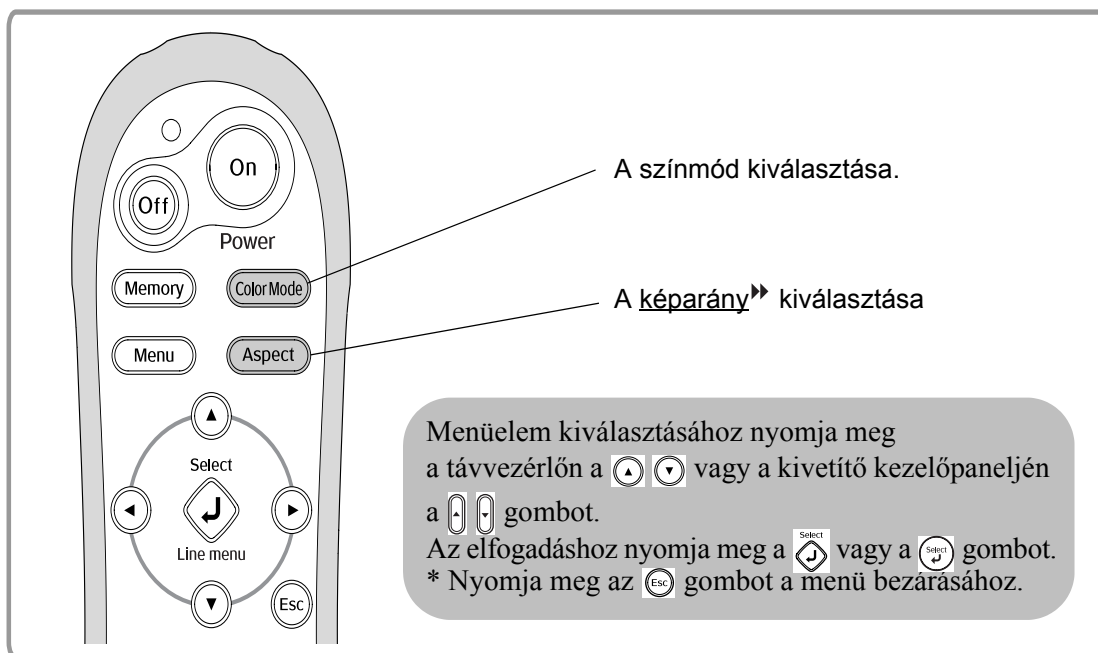

A színmód kiválasztása



Nyomja meg a (Színmód) gombot, és válassza ki a kívánt színmódot a menüből. A színmód a beállítási menüvel is beállítható.

- Dynamic (Dinamikus)** : Világos helyiségben való használathoz ideális.
- Living Room (Nappali)** : Függenyvel elsötétített szobákban való használathoz ideális.
- Natural (Természetes)** : Sötét helyiségben való használathoz ideális. Azt javasoljuk, hogy ebből a módból indulva kezdje el módosítani a színbeállításokat.
- Theatre (Mozi)** : Sötét helyiségben való használathoz ideális.

- Theatre (Mozi) Black 1** : Teljesen elsötétített helyiségben való használathoz ideális.
- Theatre (Mozi) Black 2** : 1: Tiszta színtónus, amelyet professzionális monitorokon használnak DVD-szoftverek létrehozásakor.
2: Mély, meleg színtónus, amely a mozi atmoszféráját varázsolja a szobába.
- sRGB** : Ha a csatlakoztatott jelforráson van **sRGB** üzemmód, állítsa mind a kivetítőt, mind a hozzá csatlakoztatott jelforrást az sRGB üzemmódra. (Számítógép képernyőjének kivételéhez ideális.)

A jelzésű színmód kiválasztása esetén a rendszer automatikusan alkalmazza az Epson moziszűrőt a kontraszt megnöveléséhez és a bőrárnyalatok természetesebbé tételéhez.

A képarány kiválasztása

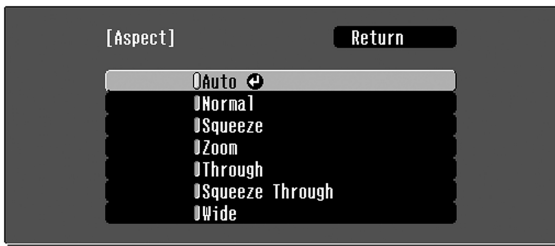







[Esc]:Return [◀]:Select [Select]:Set [Menu]:Exit

Nyomja meg az **Aspect** (Képarány) gombot, és válassza ki a kívánt képarány módot a menüből.

Kivetítés **Auto** (Automatikus) beállítással

- 4:3 arányú bemeneti jel esetén → Normal (Normál)
- Ha a bemenő képet kicsinyített módban rögzítették → Squeeze (Kicsinyített)
- Letterbox bemeneti jel esetén → Zoom (Nagyítás)

- *1 Nem használható számítógépes bemenet esetén. Egyes **komponens videojelekkel** nem kompatibilis.
- *2 Ha az Auto (Automatikus) beállítás nem felel meg az igényeknek, a beállítás értéke Normal (Normál) lesz.

Bemeneti jel	<ul style="list-style-type: none"> • Normál televíziósugárzás • Normál képaránnyal (4:3) rendelkező kép • Számítógépes kép 	Videokamerával vagy DVD-szoftverrel kicsinyített módban rögzített kép	Letterbox kép	<ul style="list-style-type: none"> • Normál televíziósugárzás • Normál képaránnyal (4:3) rendelkező kép
Ajánlott Aspect (Képarány) mód	Normal (Normál)	Squeeze (Kicsinyített)	Zoom (Nagyítás)	Széles
Eredmény	 Fekete sáv jelenik meg a kép bal és jobb oldalán.	 A bemeneti jeleket ugyanolyan szélességben vetíti ki, mint amilyen a kivetítő paneljének a felbontása.	 A bemeneti jeleket ugyanolyan magasságban vetíti ki, mint amilyen a kivetítő paneljének a felbontása.	 A bemeneti jeleket ugyanolyan magasságban vetíti ki, mint amilyen a kivetítő paneljének a felbontása. Ekkor a képnagyítási arány kisebb lesz a kép közepén, de nagyobb lesz a kép bal és jobb széle felé haladva.
Megjegyzések	 HDTV kép kivetítésekor a kép 16:9 méretben jelenik meg. 1280 x 720 vagy kisebb képfelbontás és a „Through” (Arány) vagy a „Squeeze Through” (Összenyomott) kiválasztása esetén a kivetített kép tisztább lesz, mivel a felbontás nem változik.	 4:3 arányú kép kivetítésekor a kép vízszintes irányban kicsit elnyújtottak lesz.	<ul style="list-style-type: none"> • 4:3 arányú kép kivetítésekor a kép teteje és alja csonkolódik. • Feliratozott vetítés esetén, ha a felirat csonkolódna, a „Zoom Caption” (Felirat nagyítása) menü parancsaival állíthatja be a feliratot úgy, hogy látszódjon.  29. oldal 	4:3 arányú kép széles vetítőlapon való kivetítésekor hasznos. Mivel a nagyítás szinte egyáltalán nem tapasztalható torzítás, a kép majdnem ugyanúgy jelenik meg, mint eredeti méretben. Mivel a kép mindkét vége ki van nagyítva, a kép szélein a mozgás gyorsabbnak hat, a sebesség nagyobbak tűnik, ezért sportesemények megtekintéséhez ideális. * Trapézkorrekció használata esetén a „Wide” (Széles) beállítás nem választható ki.

Tip: Ha a képarány funkcióval tömörített, nagyított, vagy elkülönített képet vetít ki nyilvános helyeken, például üzletben vagy szállodában, bevételszerzés vagy nyilvános vetítés céljával, előfordulhat, hogy megsérti a szerző szerzői joggal védett jogait.

Ha saját képet szeretne létrehozni az igényeinek megfelelően megadott beállításokkal, állítsa be a „Skin Tone (Színtónus)” (Színtónus), az „Abs. Color Temp. (Színhőmérséklet)” (Abszolút színhőmérséklet), az „RGB/RGBCMY” és/vagy a „Gamma” értéket a „Picture” (Kép) menü „Color Adjustment (Színmódosítás)” almenüjében. (Ha nincs kiválasztva a Color Mode (Színmód) menü „sRGB” menüpontja.)

A beállítások a memóriába menthetők, és onnan bármikor visszaállíthatók és alkalmazhatók a kivetítendő képen. (☛ 24. oldal)

A „Skin Tone” (Színtónus), az „Abs.Color Temp.” (Abszolút színhőmérséklet) és a „Gamma” értékek a távvezérlő megfelelő gombjaival állíthatók be.

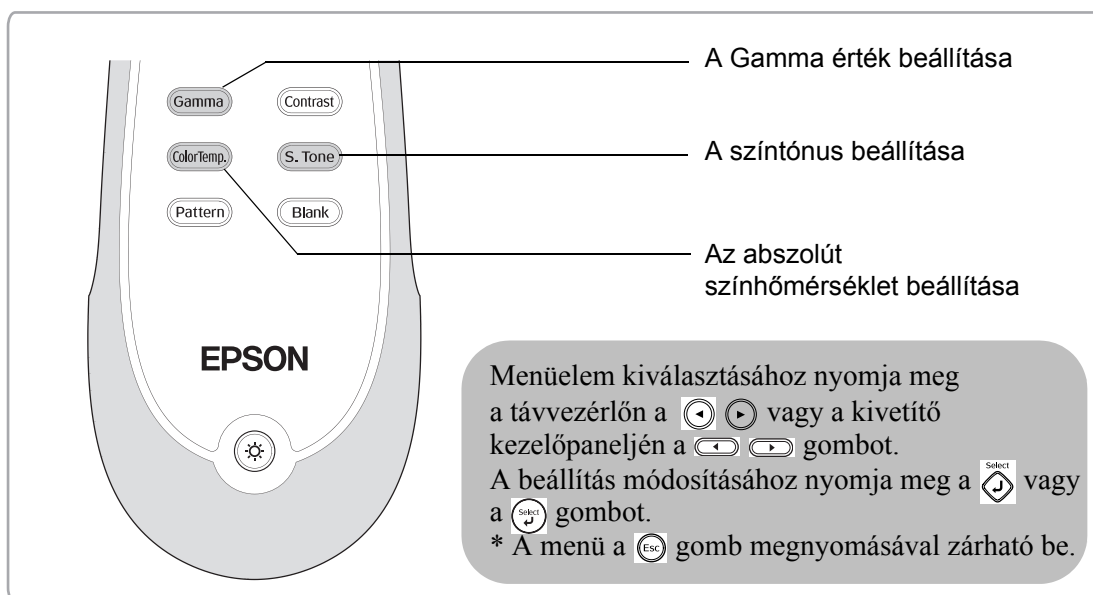

A színtónus beállítása

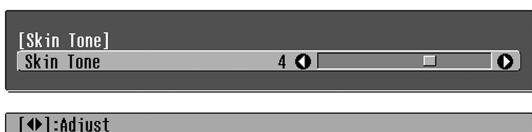

Ezzel a beállítással állítható be a bőr színtónusa az embereket ábrázoló képen.

„Color Mode” (Színmód) beállítás megadása esetén a készülék automatikusan alkalmazza az Epson mozisűrőt, amely természetes hatású színtónust eredményez.

A színtónus további módosításához és javításához használja a „Skin Tone” (Színtónus) beállítást. + irányban eltolva a színek zöldebbé, - irányban eltolva pedig pirosabbá válnak.

Az abszolút színhőmérséklet beállítása



Állítható a kép általános színárnyalata.

Ha magasabb értéket választ, a kép kékes árnyalatú lesz, alacsonyabb érték megadása esetén pedig pirosas árnyalatot kap. Az abszolút színhőmérséklet 12 beállítás közül választható ki az 5000 K–10000 K tartományon belül.



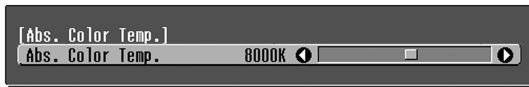



A Gamma érték beállítása



















[↔]:Adjust

A készülékek között tapasztalható eltérésekből adódóan a kép színe kivetítéskor eltérő lehet, de ezt igény szerint módosítani tudja. (A kivetítés a színek beállításának idejére átmenetileg leáll.) Két módszer közül választhat. Az egyik, hogy kiválasztja a gammakorrekciós értékek valamelyikét ([2.0], [2.1], [2.2], [2.3], [2.4]). A másik lehetőség a testreszabott módosítás, amelyet egy kivetített kép vagy egy gammagrafikon segítségével végezhet el. A gammagrafikon vízszintes tengelye a bemeneti jel szintjét, függőleges tengelye pedig a kimeneti jel szintjét mutatja.





■ Testreszabott („Adjust it from the image” (Beállítás a kép alapján))

Válassza ki először a „Customized” (Testreszabott), majd az „Adjust it from the image” (Beállítás a kép alapján) lehetőséget a   vagy a   gomb segítségével. Az elfogadáshoz minden alkalommal nyomja meg a  vagy a  gombot. A kivetített képen megjelenik a gamma ikon. (Arra az időre, amíg a gamma ikon látszik a képen, a trapézkorrekció átmenetileg kikapcsol.)



A     vagy a   gomb segítségével mozgassa olyan helyre a gamma ikont, ahol be szeretné állítani a fényerőt, majd nyomja meg a  vagy a  gombot a kiválasztott érték jóváhagyásához. A kiválasztott hely, illetve az a körüli, megegyező fényerejű részletek villogni kezdenek, és megjelenik a gammagrafikon. Az ismételt elfogadáshoz nyomja meg a  vagy a  gombot. Megjelenik a tónus beállítására szolgáló képernyő. A beállítás elvégzéséhez nyomja meg a   vagy a   gombot, majd a jóváhagyáshoz nyomja meg a  vagy a  gombot. A visszalépéshez és a beállítás megismétléséhez nyomja meg az  gombot.

■ Beállítás a gammakorrekciós értékekkel







Válasszon ki egyet a [2.0], [2.1], [2.2], [2.3], [2.4] gammakorrekciós értékek közül a csatlakoztatott berendezésnek vagy saját ízlésének megfelelően a  vagy a   gomb segítségével, majd nyomja meg a  vagy a  gombot a választás jóváhagyásához.

Tekintse meg a gamma-grafikont a beállítás eredményének ellenőrzéséhez.

Alacsonyabb érték megadásával nő a sötétebb részek **kontrasztja**, miközben a világosabb részek elmosódottabbá válnak. Ezt a gammagrafikon felső részén látható kiemelkedés jelzi.





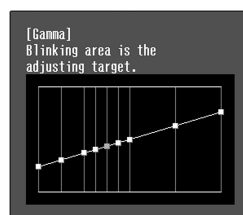

Magasabb érték megadásával sötétebbé válnak a világos részek. Ezt a gammagrafikon alsó részén látható kiemelkedés jelzi.

■ Testreszabott („Adjust it from the graph” (Beállítás a grafikon alapján))

Válassza ki először a „Customized” (Testreszabott), majd az „Adjust it from the graph” (Beállítás a grafikon alapján) lehetőséget a   vagy a   gomb segítségével. Az elfogadáshoz minden alkalommal nyomja meg a  vagy a  gombot. Megjelenik a gamma érték beállítására vonatkozó grafikon.









[Select]:Enter

A   vagy a   gomb segítségével válasszon ki egy olyan pontot, ahol be szeretné állítani a fényerőt, majd nyomja meg a  vagy a  gombot a kiválasztott érték jóváhagyásához. Megjelenik a tónus beállítására szolgáló képernyő.



[Esc]:Return [↔]:Adjust [Select]:Set [Gamma]:Exit









A beállítás elvégzéséhez nyomja meg a   vagy a   gombot, majd a jóváhagyáshoz nyomja meg a  vagy a  gombot.

Az RGB beállítása (Offset (Eltolás), Gain (Erősítés))

- 1 Nyomja meg a  (Menü) gombot, majd válassza sorrendben a „Picture” (Kép) – „Color Adjustment” (Színmódosítás) – „RGB/RGBCMY” – „RGB” lehetőségek egyikét, végül hagyja jóvá a választást.



[Esc]:Return [↕]:Select [←]:Adjust [Menu]:Exit

- 2 Menüelem kiválasztásához nyomja meg a   vagy a   gombot, és állítsa be a kívánt értékeket a   vagy a   gomb segítségével.
- 3 A menüből a  (Menü) gomb megnyomásával léphet ki.

A kép fényereje a sötét területek (eltolás) és a világos területek (erősítés) R (piros), G (zöld) és B (kék) összetevőinek egyedi módosításával állítható be.

■ Offset (Eltolás)

Ha azt szeretné, hogy a sötét területek tisztábban jelenjenek meg, tolja el a csúszkát a + irány felé (jobbra). Ha a – irány felé (balra) mozdítja el a beállítás értékét, az egész kép élesebbé válik, de a sötétebb területeken romlik a kontraszt.

■ Gain (Erősítés)







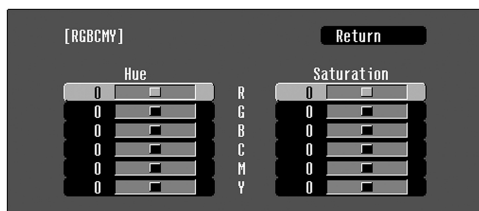



Ha azt szeretné, hogy a világos területek tisztábban jelenjenek meg, tolja el a csúszkát a - irány felé (balra). Ha a + irány felé (jobbra) mozdítja el a beállítás értékét, a kép világosabb részei fehérebbé válnak, de a kontraszt romlik.

Az árnyalat és a telítettség beállítása

- 1 Nyomja meg a  (Menü) gombot, majd válassza sorrendben a „Picture” (Kép) – „Color Adjustment” (Színmódosítás) – „RGB/RGBCMY” – „RGBCMY” lehetőségek egyikét, végül hagyja jóvá a választást.



[Esc]:Return [↕]:Select [Select]:Enter [Menu]:Exit

- 2 Nyomja meg a   vagy a   gombot egy szín kiválasztásához, majd a jóváhagyáshoz nyomja meg a  vagy a  gombot. Válassza az árnyalat vagy a telítettség lehetőséget, és állítsa be az értéket a   vagy a   gomb segítségével.

Más szín beállításához nyomja meg az  gombot, vagy válassza a „Return” (Visszalépés) lehetőséget.

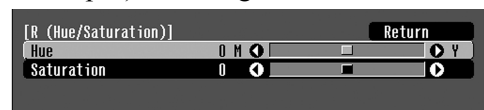

[Esc]:Return [↕]:Select [←]:Adjust [Menu]:Exit

- 3 A menüből a  (Menü) gomb megnyomásával léphet ki.

A piros (R), zöld (G), kék (B), cián (C), bíbor (M) és sárga (Y) színösszetevők árnyalata és telítettsége külön-külön állítható.

■ Hue (Árnyalat)

A kép általános színhatását állítja be kéktől a zöld felé, onnan pedig a piros felé haladva.

■ Saturation (Telítettség)





A kép általános élénkségét állítja be.

A színek beállítása mellett a speciális élesség és a lámpa által kiadott fény mennyisége is beállítható, hogy ezáltal a lehető legjobb képminőséget érhesse el.

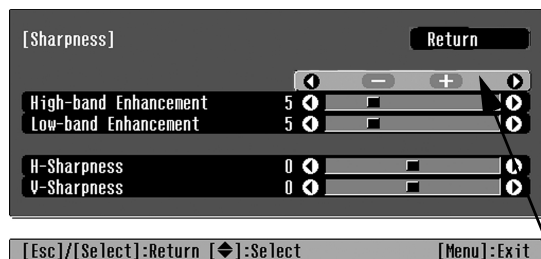
Az Élesség beállítása (Speciális)

- 1 Nyomja meg a  (Menü) gombot, majd válassza a „Picture” (Kép) – „Sharpness” (Élesség) – „Advanced” (Speciális) lehetőséget.



- 2 Menüelem kiválasztásához nyomja meg a  vagy a  gombot, és állítsa be a kívánt értékeket a  vagy a  gomb segítségével.
- 3 A menüből a  (Menü) gomb megnyomásával léphet ki.

Állítsa be a kép felbontását és kontrasztját.

Ha a „High-band Enhancement” (Minőségjav. a felső tart.ban) értékét a + irányba tolja el, a haj és a ruházat részletei sokkal hangsúlyosabban jeleníthetők meg.

Ha a „Low-band Enhancement” (Minőségjav. az alsó tart.ban) értékét a + irányba tolja el, a „High-band Enhancement” (Minőségjav. a felső tart.ban) funkció által kiemelt részletek kevésbé lesznek hangsúlyosak. E helyett az egész témán kihangsúlyozottan jelennek meg a határozottabb területek, a kontúr és a háttér erősödik, így a kép élesebbnek látszik.

(A „High-band Enhancement” (Minőségjav. a felső tart.ban) és a „Low-band Enhancement” (Minőségjav. az alsó tart.ban) értéke egyszerre is állítható a képernyő tetején levő csúszkával.)

A „H-Sharpness” (Vízszintes élesség) / „V-Sharpness” (Függőleges élesség) + irányban való eltolásával vízszintes/függőleges irányban javíthat a kép élességén. A – irányba eltolva a kép lágyabbnak hat.

Az Auto Iris (Aut. íriszállítás, automatikus rekeszérték) beállítás

- 1 Nyomja meg a  (Menü) gombot, majd válassza a „Picture” (Kép) – „Auto Iris” (Aut. íriszállítás) lehetőséget.

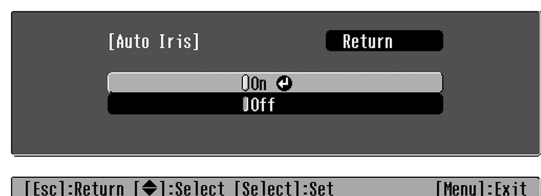

- 2 Állítsa be az „On” (Be) értéket.
- 3 A menüből a  (Menü) gomb megnyomásával léphet ki.

A fény mennyiségét a készülék automatikusan a vetített kép fényességéhez állítja be, így az mélyebb lesz, térhatása erősödik.

* Lehet, hogy néhány kép megjelenítésénél az Auto Iris funkció üzemhangja hallható. Ez nem kivétítőhiba.

Miután a kivetített képet beállította többek között a „Color Adjustment” (Színmódosítás) és az „Advanced” (Speciális) menüparancsokkal, a beállított értékeket mentheti.

Ezen kívül a mentett adatok könnyen visszaállíthatók, így a képet bármikor megtekintheti a korábban módosított, testreszabott beállításokkal.

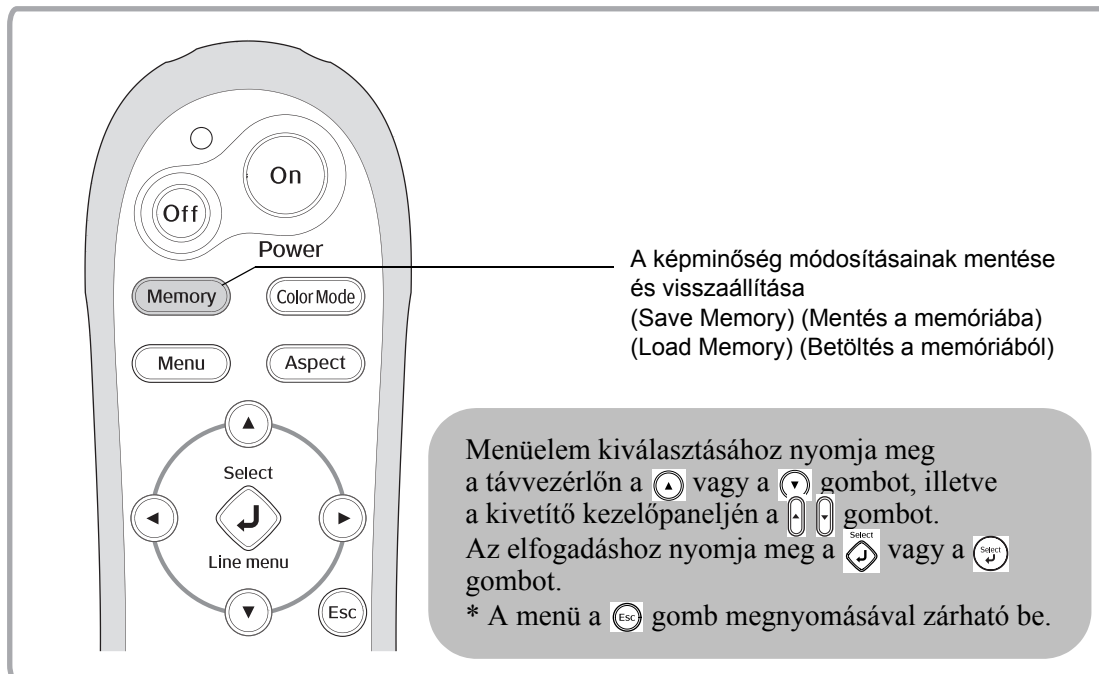

A képminőség-beállítások visszaállítása (Load Memory – Betöltés a memóriából)

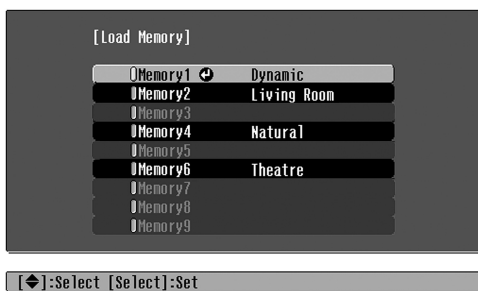



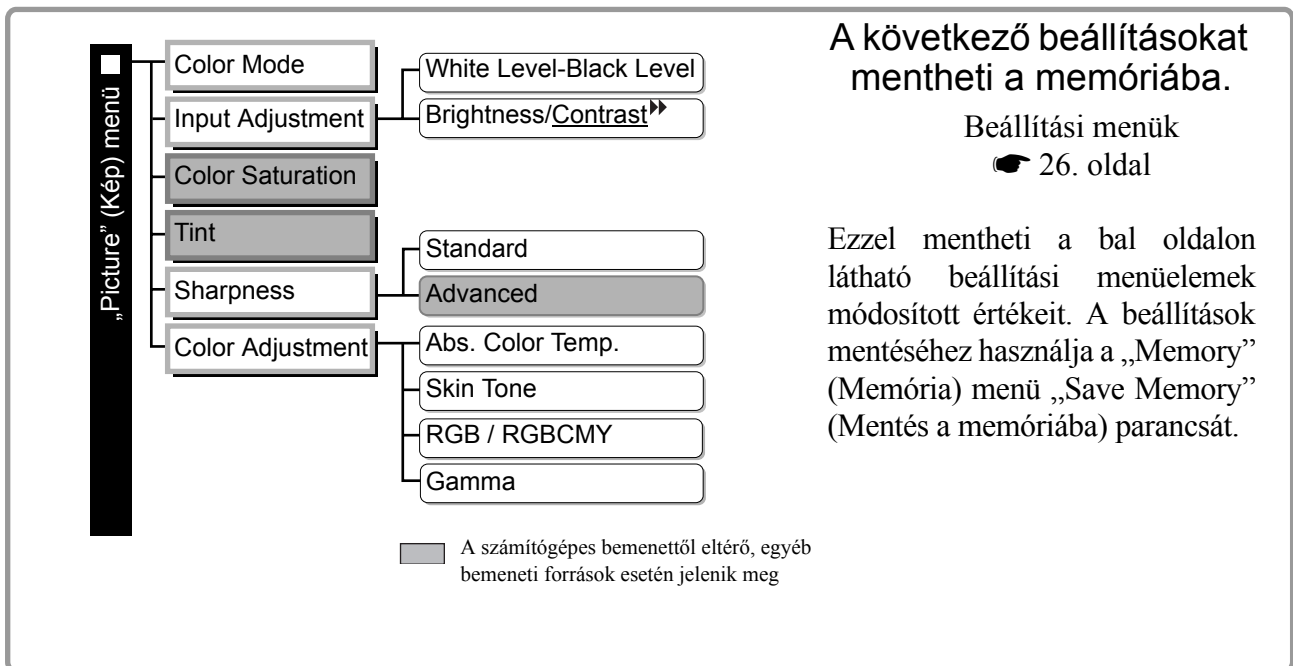

Nyomja meg az gombot, és válassza ki a kívánt memória nevét a menüből.

- Tipp:**
- A memória regisztrációjakor kiválasztott színmódot a készülék a jobb oldalon jeleníti meg.
 - A képhez megadott, memóriába mentett beállítások még a készülék tápellátásának kikapcsolásakor is megmaradnak. A kivetítő következő bekapcsolásakor ugyanazok a memóriába mentett beállítások lesznek érvényesek a kivetítendő képre, mint amelyeket a kivetítő legutóbb használt.
 - Előfordulhat, hogy a memóriából visszaállított **képarány** beállítást a készülék nem alkalmazza a képen, ha annak aránya 16:9, vagy ha a bemeneti jel képeinek felbontása speciális.



A képminőség-beállítások mentése (Save Memory – Mentés a memóriába)





Az alábbiakból megtudhatja, hogyan mentheti a beállításokat.

- 1** Állítsa be a kívánt beállításokat úgy, ahogy a memóriába szeretné menteni őket.
- 2** Válassza a „Memory” (Memória) menü „Save Memory” (Mentés a memóriába) parancsát, majd nyomja meg a  vagy a  gombot.
- 3** Válasszon egy memórianevet (Memory1-től Memory9-ig terjedően) a beállítások mentéséhez, majd nyomja meg a  vagy a  gombot.

A memóriaterület állapota a memória bal oldalán levő  jel színe alapján azonosítható be, az alábbiak szerint.

 Zöld: A memóriaterület foglalt  Szürke: A memóriaterület szabad  Narancssárga: Kiválasztva
Ezen kívül, ha a memóriát regisztrálta, a memória regisztrációjakor kiválasztott színmód a jobb oldalon látható.

Ha jelenleg foglalt memóriát választ ki, és megnyomja a  vagy a  gombot, a memória meglévő tartalma törlésre kerül, mert az aktuális beállítások felülírják azt.

Az összes memória tartalmának törléséhez válassza a „Memory” (Memória) menü „Reset Memory” (Memória törlése) menüelemét. ☛ 33. oldal

A konfigurációs menüvel számos beállítás illetve módosítás megadható, többek között a vetítővászonra, a képminőségre és a bemeneti jelekre vonatkozóan.

Az alábbi két menütípus közül választhat.

■ Teljes menü

A konfigurációs menü összes eleme ellenőrizhető a beállítások megadása közben.

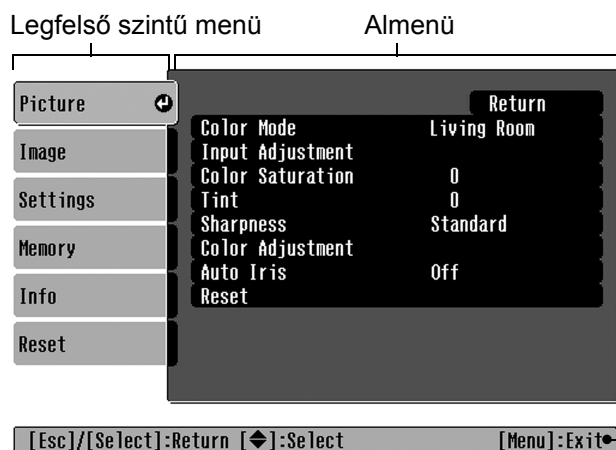

■ Menüsor

Ezzel a menüvel módosíthatók a konfigurációs menüben található „Picture” (Kép) és „Memory” (Memória) menü egyes részei.

Ezzel a menüvel a módosítások hatása a kivetített képen a módosítások elvégzése közben megtekinthető.



Navigációs sáv

A menüvel kapcsolatos műveletek részletes leírása a „A konfigurációs menü használata” (☛ 34. oldal) című részben található.

Tip: A konfigurációs menüvel be- vagy kikapcsolható a navigációs sáv, illetve módosítható a színminta és a kép megjelenítési pozíciója.
 ☛ „Settings” (Beállítások) – „Display (Kijelző)” (Kijelző) - „Menu Position (Menü helyzete)” (Menü helyzete), „Navigation Bar (Navigációs sáv)” (Navigációs sáv), „Menu Color (Menü színe)” (Menüszín)

A konfigurációs menük felsorolása

Ha a bemenetre nem érkezik képi jel, csak a „Picture” (Kép) menü „Reset” (Alaphelyzet) és „Auto Iris” (Aut. íriszállítás), valamint a „Image (Kép)” (Kép) menü „Auto Setup” (Aut. beállítás) funkciója áll rendelkezésre. A „Picture” (Kép), az „Image” (Kép), valamint az „Info (Információ)” (Információ) menüben megjelenő elemek attól függően változnak, hogy éppen milyen típusú képi jeleket vetítenek ki.

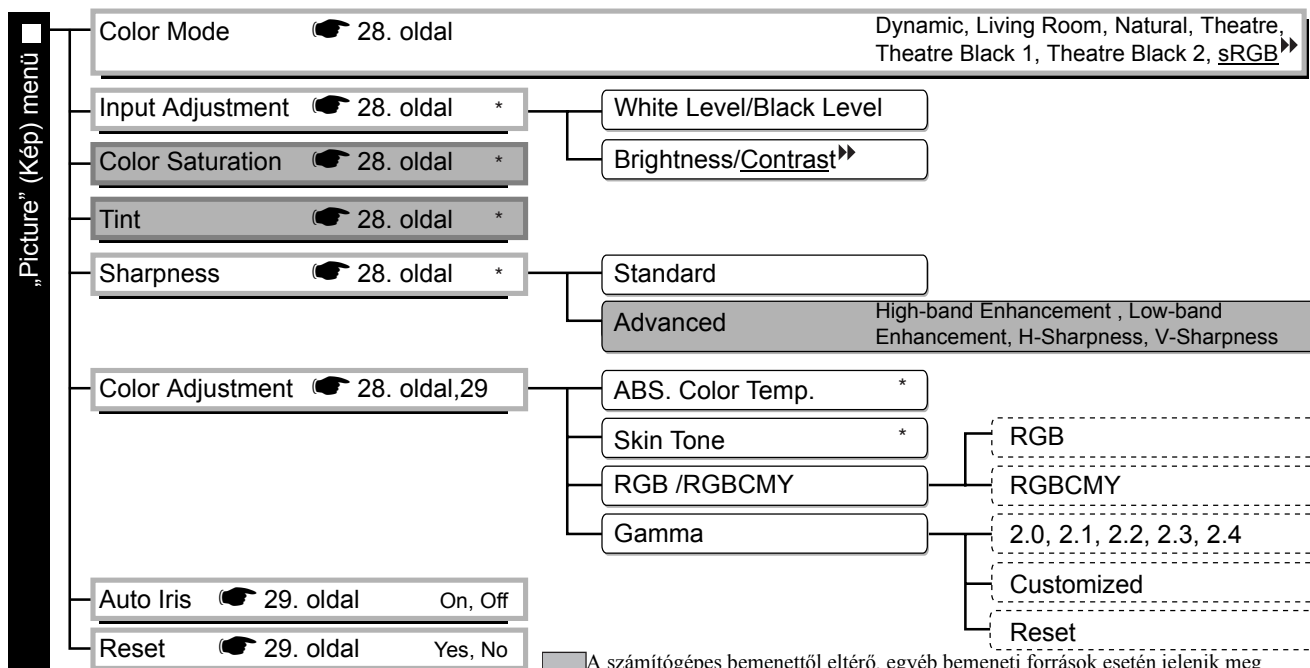

■ A számítógépes bemenettől eltérő, egyéb bemeneti források esetén jelenik meg

* Ez jelenik meg a menüsoron.



„Image” (Kép) menü

- Aspect** 29. oldal Auto, Normal, Squeeze, Zoom, Through, Squeeze Through, Wide
- Zoom Caption** 29. oldal
 - Vertical Size
 - Zoom Position
- Tracking** 29. oldal
- Sync.** 29. oldal
- Position** 30. oldal
- Advanced** 30. oldal
 - Epson SuperWhite On, Off
 - Progressive Off, Video, Film
 - Output scaling
Ha a bemeneten komponens videojel van: Normal, Larger
Ha a [HDMI] portról érkeznek bemeneti jelek: Auto, Normal, Larger
 - Setup Level 0%, 7.5%
 - DVI-Video Level Normal, Expanded
- Auto Setup** 31. oldal On, Off
- Reset** 31. oldal Yes, No

A számítógépes bemenettől eltérő, egyéb bemeneti források esetén jelenik meg
 Csak számítógépes bemenet esetén jelenik meg
 (nem érhető el, ha a [HDMI] bemeneti portról érkeznek bemeneti jelek)

„Settings” (Beállítások) menü

- Keystone** 31. oldal
- Operation** 31. oldal
 - Direct Power On On, Off
 - Sleep Mode Off, 5min., 10min., 30min.
 - Trigger Out On, Off
 - Child Lock On, Off
 - Operation Lock On, Off
 - High Altitude Mode On, Off
- User's Logo** 32. oldal Yes, No
- Display** 32. oldal
 - Menu position Top-left, Top-center, Top-right, Center-left, Center-right, Center, Bottom-left, Bottom-center, Bottom-right
 - Navigation Bar On, Off
 - Menu Color Color 1, Color 2
 - Message On, Off
 - Display Background Black, Blue, Logo
 - Startup Screen On, Off
- Input Signal** 33. oldal
 - Video Signal Auto, NTSC, NTSC4.43, PAL, M-PAL, N-PAL, PAL60, SECAM
 - Component Auto, YCbCr, YPbPr
 - D/SCART D(Auto), D(YCbCr), D(YPbPr), SCART
- Projection** 33. oldal Front, Front/Ceiling, Rear, Rear/Ceiling
- Language** 33. oldal 日本語, English, Français, Deutsch, Italiano, Español, Português, 中文, 한국어
- Reset** 33. oldal Yes, No

„Info” (Információ) menü

- Lamp Hours**
 - Az üzenet szövege sárgán jelenik meg, ha ki kell cserélni a lámpát.
 - A 0 és 10 óra közötti időtartam „0H” formában jelenik meg a kijelzőn.
 - A 10 óránál hosszabb időtartamot 1 órás pontossággal jelzi ki a készülék.
- Source**
- Input Signal**
- Resolution**
- Refresh Rate**
- Sync Info**
- Video Signal**

„Memory” (Memória) menü

- Save Memory** * 33. oldal Memory1 to Memory9
- Load Memory** 33. oldal Memory1 to Memory9
- Reset Memory** 33. oldal Yes, No

„Reset” (Alapbeállítások) menü

- Reset All** 34. oldal Yes, No
- Reset Lamp Hours** 34. oldal Yes, No

Csak kompozit videó/S-Video bemenet esetén jelenik meg
 Csak komponens videó/számítógépes bemenet esetén jelenik meg
 Csak számítógépes bemenet esetén jelenik meg

* Ez jelenik meg a menüsoron.

Az „Info” (Információ) menü csak a kivetítő állapotának megjelenítésére szolgál.

A „Picture” (Kép) menü

 A számítógépes bemenettől eltérő, egyéb bemeneti források esetén jelenik meg

Color Mode (Színmód)*¹

A Color Mode (Színmód) menüpont alatt hétféle beállítást választhat ki a kivetített képnek vagy a kivetítés helyének megfelelően.  18. oldal

Input Adjustment (Bemenet korrekciója)*²

Ezeket a beállításokat akkor érdemes módosítani, ha gyenge a csatlakoztatott berendezéstől érkező kimeneti szint, és a kép sötét. A két beállítás egyidejűleg nem használható. Mindig csak az egyik beállítás megadására van lehetőség.

White Level/Black Level (Fehér szín szintje/Fekete szín szintje)

Ezzel állíthatók be a kép sötét és világos területei.

- White Level (Fehér szín szintje): A világos árnyalatok fényerejének beállítása a fekete szín szintjének befolyásolása nélkül.
Ha a beállítás értékét a – irány felé tolja el, a világos területek sötétebbek lesznek.
- Black Level (Fekete szín szintje): A sötét árnyalatok fényerejének beállítása a fehér szín szintjének befolyásolása nélkül.
Ha a beállítás értékét a + irány felé tolja el, a sötét területek világosabbak lesznek.

Brightness/Contrast (Fényerő/Kontraszt)»

A kép általános fényerejét állítja be.

- Brightness (Fényerő): A kép fényerejének beállítására szolgál.
Ha a kivetítés sötét szobában, kis vetítőtávolságra történik, és a kép túl fényesnek tűnik, csökkentse a beállítás értékét.
- Contrast (Kontraszt): A világos és sötét területek közötti eltérés mértéke állítható be.
A kontraszt növelésével nagyobb lesz a kép modulációja.

Color Saturation (Színtelítettség)*²

Ezzel a beállítással állítható be a kép színtelítettsége.

Tint (Árnyalat)*²

(A beállítás csak akkor lehetséges, ha a bemenetre NTSC»-formátumú kompozit video» és S-Video» jelek érkeznek.)
A kép színárnyalatának beállítására szolgál.

Sharpness (Élesség)*²

A kép élességének beállítására szolgál.

Standard (Normál)

A módosítás eredménye az egész képen érvényesülni fog.

Advanced (Speciális)

Ezzel a lehetőséggel egy adott terület módosítható.  23. oldal

Color Adjustment (Színmódosítás)

A „Color Adjustment” (Színmódosítás) lehetőség nem áll rendelkezésre, ha a színmód értéke „sRGB»»”.

Abs. Color Temp. (Színhőmérséklet)*²

Ezzel állítható be a kép általános árnyalata.  20. oldal

*1 A beállítás értékét a készülék minden képforrás és jeltípus esetén külön-külön tárolja.



*2 A beállítás értékét a készülék minden képforrás és színmódbeállítás esetén külön-külön tárolja.

Csak számítógépes bemenet esetén jelenik meg
(nem érhető el, ha a [HDMI] bemeneti portról érkeznek bemeneti jelek)

Skin Tone (Színtónus)^{*2}

A képen látható emberek bőrének színtónusát állítja be.  20. oldal

RGB/RGBCMY^{*1}

- RGB : Ezzel a beállítással módosíthatja egymástól függetlenül a R (piros), G (zöld) és B (kék) színösszetevőinek eltolás és erősítés értékét.  22. oldal
- RGBCMY : Ezzel a beállítással egyenként módosíthatja a piros (R), a zöld (G), a kék (B), a ciánkék (C), a bíbor (M) és a sárga (Y) színösszetevők árnyalatát és telítettségét.  22. oldal

Gamma^{*1}

A gammaértékek beállítására szolgál. Kiválaszthatja a kívánt értéket, illetve egy kép vagy egy grafikon megtekintése közben is beállíthatja azt.  21. oldal

Auto Iris (Aut. íriszállítás)^{*3}

A fény mennyiségét a képhez viszonyítva megfelelően kiigazítja (On (Be) érték esetén), vagy nem történik ilyen beállítás (Off (Ki) érték esetén).  23. oldal

Reset (Alaphelyzet)

A „Picture” (Kép) menü összes beállítását visszaállítja az alapértékre.

„Image” (Kép) menü

Aspect (Képarány) ^{*1}

A képarány mód kiválasztása.  18. oldal

Zoom Caption (Felirat nagyítása)^{*1}

Ha az „Aspect” (Képarány) beállításnál a „Zoom” (Nagyítás) lehetőséget választotta, és feliratozott képet tekint meg, módosítsa ezt a beállítást úgy, hogy a feliratok jól láthatók legyenek. A függőleges méret és a megjelenítési pozíció értéke egyszerre is módosítható.

Vertical Size (Függőleges méret)

Csökken a kép függőleges mérete, így a kép alatti feliratok is megjeleníthetők.

Zoom Position (Nagyítás helye)

Az egész kép feljebb kerül, így kép alatti feliratok is megjeleníthetők.

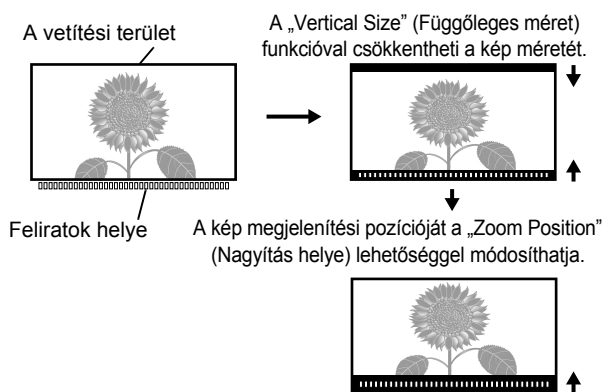

Tracking (Sávtartás) ^{*1}

A kép korrekciója függőleges csikozódás esetén.

Sync. (Szinkron) ^{*1}

A kép korrekciója villódzás, életlenség vagy zavarok esetén.

- A villódzás és az életlenség akkor is jelentkezhet a képen, ha Ön módosította a fényerő, a kontraszt , az élenség vagy a trapézkorrekció beállítását.
- Pontosabban szabályozhatja ezeket az értékeket, ha először a „Tracking” (Sávtartás) értékét adja meg, és azután módosítja a „Sync” (Szinkron) beállítást.





*1 The setting values are stored separately for each image source and signal type.

*2 The setting values are stored separately for each image source and colour mode setting.

*3 The setting values are stored separately for each colour mode setting.

 A számítógépes bemenettől eltérő, egyéb bemeneti források esetén jelenik meg

Position (Pozíció) *1

(A beállítás nem áll rendelkezésre, ha a bemenetre a [HDMI] bemeneti portról érkeznek jelek.)
A kép megjelenítési pozícióját a , ,  és a  gombbal módosíthatja.

Advanced (Speciális)

EPSON Super White (Szuper fehér) *1

(A beállítás csak akkor lehetséges, ha a Color Mode (Színmód) értéke „Natural” (Természetes), „Theatre” (Mozi), „Theatre Black 1” (Moziötét 1) vagy „Theatre Black2” (Moziötét 2), és ha a bemenetre kompozitvideo - , S-Video - , komponensvideo - vagy SCART-jelek érkeznek.)

Ha a kép fehér területei, például a felhők vagy a napsütötte tengerparton a fehér pólók nem egységesen jelennek meg vagy túlexponáltak, válassza az „On” (Be) lehetőséget. „On” (Be) érték esetén a készülék figyelmen kívül hagyja a „DVI-Video Level” (DVI-videoszint) beállítást.

Progressive (Progresszív) *1

(A beállítás csak akkor lehetséges, ha a bemenetre kompozitvideo-, S-Video-, 525i- vagy 625i-komponensvideo-, illetve SCART-jelek érkeznek.)

Interlace (Váltottsoros) (i) jelek konvertálása progresszív (p) jelekké, a képnek megfelelő módszerrel.

- Off (Ki): Ezt a funkciót sok mozgást tartalmazó kép megjelenítése esetén érdemes használni.
- Video : Általános videó megtekintéséhez ideális.
- Film : Ha a bemeneti forrás film, a kivetítőn az eredeti forrás képmegfelelője jelenik meg.

Output Scaling (Kimenet méretezése) *1

(A beállítás nem lehetséges, ha a bemenetre kompozit videó, S-Video vagy számítógépes jel érkezik.)

Ezzel módosítható a megjelenítés mérete (a kivetített kép területe).

- Normal (Normál) (92%-os kép) : A készülék normális képméretének megfelelő méretben vetíti ki a beérkezett jeleket. A televíziós kép 92%-os méretben jelenik meg.
- Larger (Nagyobb) (100%-os kép): A kép felső, alsó és oldalsó területei, amelyek általában nem láthatók, szintén kivetítésre kerülnek. A képi jeltől függően előfordulhat, hogy a kép tetején és alján interferencia tapasztalható. Ebben az esetben próbálja meg módosítani a megjelenítési pozíciót („Position”).  30. oldal
- Auto (Automatikus) : Akkor jelenik meg, ha a [HDMI] bemeneti portról érkeznek jelek. A készülék a jeleket automatikusan 100%-os vagy 92%-os méretben vetíti ki, a bemeneti jelektől függően. (Nem jelenik meg, ha a berendezés DVI-portját csatlakoztatták a kivetítő [HDMI] bemeneti portjához.)

Setup Level (Beállítási szint) *1

(A beállítás csak akkor lehetséges, ha a bemenetre NTSC formátumú kompozit videó vagy S-Video jelek érkeznek, vagy ha képforrásként komponens videó, vagy RGB videó van kiválasztva.) A beállítás nem lehetséges, ha a bemenetre számítógépes jel érkezik.)

Ha olyan célhelyekhez tervezett terméket használ, amelyekben a fekete szín szintje (beállítási szint) másmilyen (például a Dél-Koreában forgalmazott termékek esetén), ezzel a funkcióval elérheti a kívánt képminőséget. A beállítás módosítása előtt ellenőrizze a csatlakoztatott berendezés műszaki adatait.

DVI-Video Level (DVI-videoszint) *1

(A beállítás csak akkor lehetséges, ha az „EPSON Super White” (Szuper fehér) beállítás értéke „Off” (Ki).)

Ha a kivetítő [HDMI] bemeneti portját egy DVD-lejátszó vagy egy hasonló berendezés DVI-portjához csatlakoztatja egy HDMI/DVI-kábel segítségével, állítsa be a kivetítő videoszintjét úgy, hogy az megegyezzen a DVD-lejátszón megadott videoszinttel. A DVD-lejátszón megadott beállítás Normal vagy Expand lehet.

Csak számítógépes bemenet esetén jelenik meg
(nem érhető el, ha a [HDMI] bemeneti portról érkeznek bemeneti jelek)

Auto Setup (Aut. beállítás)

Ezzel a menüponttal kapcsolható be vagy ki az automatikus beállítás, amellyel meghatározható, hogy a bemeneti jel változása esetén a kivetítő automatikusan beállítsa-e a képet optimálisra. Az automatikus beállítás a következő három menüpontra vonatkozik: „Tracking” (Sávtartás), „Position” (Pozíció) és „Sync” (Szinkron).

Reset (Alaphelyzet)

Az „Aspect” (Képarány) menüpont kivételével az „Image” (Kép) menü összes beállítható menüpontját visszaállítja alapértékre.

„Settings” (Beállítások) menü



Keystone (Trapézkorrektció)

(„Wide” (Széles) képarány mód használata esetén nem állítható be a trapézkorrektció funkció.)

Ezzel a beállítással adható meg a kép trapéztorzításának korrekciója. Ugyanez a korrekció a kivetítő kezelőpaneljének segítségével is elvégezhető.  17. oldal

Operation (Működés)

Direct Power On (Közvetlen bekapcsolás)

Ha be van kapcsolva a fő tápkapcsoló, a  (Főkapcsoló) vagy a  (Be) gomb megnyomása nélkül is elindítható (On/Be) vagy kikapcsolt állapotban hagyható (Off/Ki) a kivetítés.

Az „On” (Be) beállítás esetén, ha a tápkábel a fali aljzathoz csatlakoztatva hagyja, ne felejtse el, hogy áramszünet után a visszakapcsolódó áramellátás lökészerű lehet, és ennek hatására előfordulhat, hogy a kivetítő automatikusan bekapcsolódik.

Sleep Mode (Alvó mód)

A kivetítő takarékos üzemmóddal is rendelkezik, amely automatikusan kikapcsolja a tápellátást, és készenléti módba állítja a kivetítőt, ha hosszabb időn keresztül nem érkezik jel a kivetítőre. A takarékos üzemmód bekapcsolásáig eltelő időt négy lehetőség közül választhatja ki. „Off” (Ki) beállítás esetén nem működik a takarékos üzemmód.



Ha a kivetítő készenléti módban van, a kivetítés az  (Be) gomb megnyomásával indítható el újra.

Trigger Out (Állapotjelzés kifelé)

Ezzel a menüponttal kapcsolható be és ki az Állapotjelzés funkció, amely meghatározza, hogy a kivetítő tápellátásának ki- vagy bekapcsolt állapotát, valamint a kivetítő működése közben tapasztalt problémákat továbbítani kívánja-e egy külső berendezéshez.

A beállítás módosítása esetén az új beállítás a tápellátás kikapcsolása, valamint a lehütési folyamat befejeződése után lép érvénybe.



Child Lock (Gyerekzár)

Ezzel a funkcióval zárolható a kivetítő kezelőpaneljén levő  (Főkapcsoló) gomb, így a gyerekek véletlenül sem tudják bekapcsolni a kivetítő tápellátását, miközben esetleg a kivetítő lencséjébe néznek. A zár alkalmazása esetén a tápellátás bekapcsolásához le kell nyomni és körülbelül 3 másodpercig lenyomva kell tartani a  (Főkapcsoló) gombot. Ilyenkor a tápellátás kikapcsolásához is a  (Főkapcsoló) gomb használható, a távvezérlő pedig a szokásos módon működik.

A beállítás módosítása esetén az új beállítás a tápellátás kikapcsolása, valamint a lehütési folyamat befejeződése után lép érvénybe.

Ha a „Direct Power On” (Közvetlen bekapcsolás) funkció értékeként az „On” (Be) lehetőséget választotta, ne feledje, hogy a főkapcsoló bekapcsolásakor a vetítés azonnal elkezdődik.

Operation Lock (Vezérlés zárolása)

Ha ez a beállítás be van kapcsolva („On”), nem működnek a kivetítő kezelőpaneljén levő gombok, és a vetítévászon a kezelőpanel valamelyik gombjának megnyomásakor a  ikon jelenik meg. A funkció visszavonásához nyomja le és legalább hét másodpercig tartsa lenyomva a kivetítő kezelőpaneljén levő  (Kiválasztás) gombot.

A beállítás módosítása esetén a konfigurációs menüből való kilépés után lép életbe az új beállítás.

High Altitude Mode (Nagy tengerszint feletti magasság üzemmód)

A készülék ventilátora megadott fordulatszámra van beállítva a belső hőmérséklet csökkentése érdekében. Ha a készüléket 1500 méternél nagyobb tengerszint feletti magasságon használja, állítsa a beállítást az „On” (Be) értékre.

User's Logo (Felhasználó logója)

Kedvenc képét felhasználói logóként rögzítheti.

A logó a vetítés kezdetén, illetve a kép kikapcsolása funkció használatakor jelenik meg. Felhasználói logó rögzítésekor a korábbi felhasználói logó törlődik. Kövesse a vetítövászon megjelenő utasításokat a felhasználói logó rögzítéséhez.

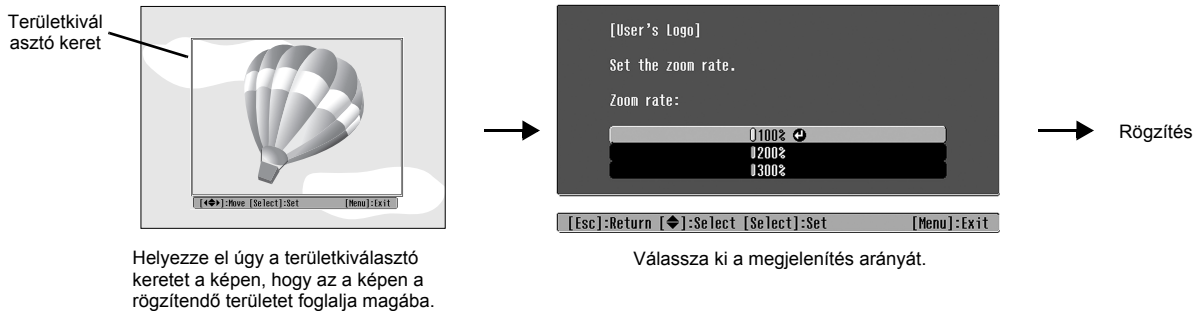

- A kép képpont formátumban jelenik meg, miközben a keret látható, ezért a vetített kép mérete megváltozhat.
- A rögzített kép mérete 400 × 300 képpont.
- A felhasználói logó rögzítése után a logót nem lehet visszaállítani a gyári alapbeállításra.
- A rögzített felhasználói logó használatához válassza a „Display Background” (Megjelenítés háttere) lehetőséget a „Logo” (Logó) menüpont alatt.

Display (Kijelző)

Menu Position (Menüpozíció)

A menük helyzetét a , ,  és a  gombbal módosíthatja.

Navigation Bar (Navigációs sáv)

Ezzel állítható be, hogy megjelenjen-e a konfigurációs menük navigációs sávja („On” (Be) érték megadása esetén), vagy sem („Off” (Ki) érték megadása esetén).

Menu Color (Menüszín)

Kiválaszthatja a fő konfigurációs menü és a navigációs sáv színét.

- Color 1:Black (1. szín: Fekete)
- Color 2:Purple (2. szín: Lila)

Message (Üzenet)

Ezzel állítható be, hogy megjelenjen-e a következő üzenet („On” (Be) érték megadása esetén), vagy sem („Off” (Ki) érték megadása esetén).

- Képi jel, színmód, képarány , és elemnév a memóriabeállítások visszaállításakor
- Üzenetek abban az esetben, ha nem érkeznek a bemenetre képi jelek, ha nem kompatibilis jel érkezik, illetve ha megemelkedik a belső hőmérséklet

Display Background (Megjelenítés háttere)

Megjeleníti a kép állapotának kiválasztásához szükséges menüt, amikor a kép ki van kapcsolva, illetve amikor nem érkezik képi jel a bemenetre.

Startup Screen (Induló képernyő)

Ezzel állítható be, hogy megjelenjen-e az induló képernyő, azaz a vetítés indulásakor kivetített kép („On” (Be) érték megadása esetén), vagy sem („Off” (Ki) érték megadása esetén).

A beállítás módosítása esetén az új beállítás a tápellátás kikapcsolása, valamint a lehűtési -folyamat befejeződése után lép érvénybe.

Input Signal (Bemeneti jel)

Video Signal (Videojel)

A jelformátum kiválasztása a készülék [Video] vagy [S-Video] bemeneti portjához csatlakoztatott videoberendezésnek megfelelően. Az „Auto” (Automatikus) beállítás használata esetén a készülék automatikusan választja ki a videojel formátumát.

Ha túl sok interferencia tapasztalható a képen, vagy ha probléma jelentkezik, például a készülék nem vetít ki képet, pedig az „Auto” (Automatikus) beállítás lett kiválasztva, akkor kézzel kell kiválasztania a megfelelő jelformátumot.

Component (Összetevő) port

Módosítsa a beállítást az [Component] portra csatlakoztatott videoberendezéstől beérkező jelek típusának megfelelően. Az „Auto” (Automatikus) beállítás használata esetén a készülék automatikusan választja ki a megfelelő jelet. Ha a színek az „Auto” (Automatikus) beállítás ellenére is természetellenesnek tűnnek, válassza ki a megfelelő jel nevét a menüből.

D/SCART

A jelformátum kiválasztása a készülék [SCART] (Európában) vagy [D] portjához (Japánban) csatlakoztatott videoberendezésről érkező jeleknek megfelelően.

Projection (Kivetítés)

Ezt az értéket a kivetítő beállításához használt módszernek megfelelően kell megadni.

- Front (Előlről) : Válassza ezt a lehetőséget, ha a kivetítőt a vetítövásznon előtt helyezte el a kivetítéshez.
- Front/Ceiling (Előlről/mennyezetről) : Válassza ezt a lehetőséget, ha a kivetítőt a vetítövásznon elé, a mennyezetre helyezte el a kivetítéshez.
- Rear (Hátulról) : Válassza ezt a lehetőséget, ha a kivetítőt a vetítövásznon mögé helyezte el a kivetítéshez.
- Rear/Ceiling (Hátulról/mennyezetről) : Válassza ezt a lehetőséget, ha a kivetítőt a vetítövásznon mögé, a mennyezetre helyezte el a kivetítéshez.

Language (Nyelv)

A megjelenített üzenetek és a menük nyelvének beállítása.

Reset (Alaphelyzet)

A „High Altitude Mode” (Nagy tengerszint feletti magasság üzemmód), az „Component” (Összetevő), a „D/SCART”, a „Projection” (Kivetítés) és a „Language” (Nyelv) beállítás kivételével a „Settings” (Beállítások) menü összes beállított értékét visszaállítja az alapértékre.

„Memory” (Memória) menü

Save Memory (Mentés a memóriába)

Ezzel mentheti a „Picture” (Kép) menü beállításait.  25. oldal

Load Memory (Betöltés a memóriából)

Ezzel hívhatja elő a korábban a „Save Memory” (Mentés a memóriába) funkcióval mentett beállításokat.  25. oldal

Reset Memory (Memória törlése)

Ezzel a lehetőséggel törölheti a „Save Memory” (Mentés a memóriába) funkcióval mentett összes beállítást.

„Reset” (Alaphelyzet) menü

Reset All (Alaphelyzetbe mindent)

Ez a funkció a konfigurációs menü beállításait állítja vissza az alapértékre. A művelet nem hat ki a „Save Memory” (Mentés a memóriába), az „Component” (Összetevő), a „D/SCART” és a „Language” (Nyelv) beállításra. A „Save Memory” (Mentés a memóriába) értéke a „Reset Memory” (Memória törlése) funkcióval állítható vissza alapértékre.



Reset Lamp Hours (Lámpa idejének nullázása)

Ezzel nullázható a lámpa üzemidejének értéke. E parancs kiválasztása esetén törli a lámpa addig rögzített, összesített üzemidejét, lenullázva az értéket.

A konfigurációs menük használata



1 Menü megjelenítése

Teljes menü: Nyomja meg a  (Menü) gombot.

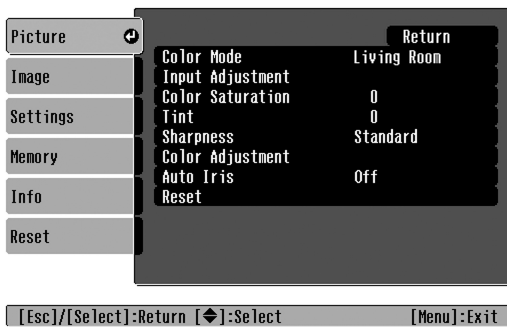
Menüsor: Nyomja meg a  vagy a  gombot.





2 Menüelem kiválasztása

Menüelem kiválasztásához nyomja meg a  vagy a  gombot, majd nyomja meg a  (Kiválasztás) gombot.



3 Beállítások módosítása



Példa:

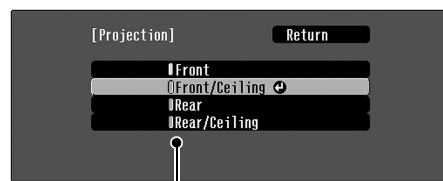





A beállítások a  vagy a  gombbal módosíthatók.



 (zöld): Beállítás aktuális értéke
 (narancssárga): Az éppen kiválasztott elem

Válassza ki a kívánt elemet a  vagy a  gomb segítségével, majd nyomja meg a  (Kiválasztás) gombot.

Ha a  (Kiválasztás) gombot egy olyan elemre vonatkozóan nyomja meg, amely mellett a  ikon látható, akkor megjelenik az adott elemhez tartozó kiválasztási képernyő.

Az előző képernyőre való visszatéréshez nyomja meg a  gombot, vagy válassza a [Return] (Visszalépés) lehetőséget, és nyomja meg a  (Kiválasztás) gombot.

4 Ha végzett a beállítással,

nyomja meg a  (Menü) gombot.

A jelzőfények értelmezése

A kivetítőn két jelzőfény tájékoztat a kivetítő üzemállapotáról.

Az alábbi táblázatok bemutatják a jelzőfények jelentését, illetve a jelzett probléma megoldását.

* Ha egyik jelzőfény sem világít, ellenőrizze, hogy a tápkábel helyesen van-e csatlakoztatva, és hogy be van-e kapcsolva a fő tápkapcsoló.

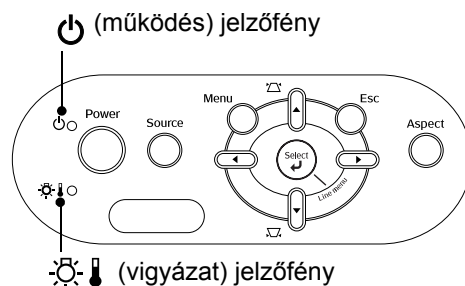

Ha a (vigyázat) jelzőfény világít vagy villog **vigyázat/probléma**

● : világít : villog

Piros
 (világít/kikapcsol 1 mp-re)

Belső probléma / Ventilátor probléma / Érzékelő probléma / Moziszűrő probléma / Aut. iriszállítás probléma

Vigyázat! Húzza ki az aljzattól a tápkábelt, ezután lépjen kapcsolatba a helyi viszonteladóval, vagy keresse meg a megfelelő címet a *Nemzetközi garanciafeltételek* között.

Piros
 (világít/kikapcsol 0,5 mp-re)

Lámpával kapcsolatos probléma / Lámpabekapcsolási hiba / Lámpafedél nyitva hiba

Ellenőrizze, hogy a lámpa nincs-e eltörve. 44. oldal
 Tisztítsa meg a levegőszűrőt. 42. oldal

Ha a lámpa nincs eltörve
 Cserélje ki a lámpát, majd kapcsolja be a készüléket.

Ha a probléma a lámpa kicserélése után sem oldódik meg, hagyja abba a kivetítő használatát, és húzza ki az aljzattól a tápkábelt. Ezután lépjen kapcsolatba a helyi viszonteladóval, vagy keresse meg a megfelelő címet a *Nemzetközi garanciafeltételek* között.

Ha a lámpa el van törve
 További felvilágosításért forduljon a helyi forgalmazóhoz.

Ellenőrizze, hogy a lámpa és a lámpa fedele megfelelően van-e beszerelve.
 1500 méternél nagyobb tengerszint feletti magasság esetén állítsa a „High Altitude Mode” (Nagy tengerszint feletti magasság üzemmód) beállítást az „On” (Be) értékre. 32. oldal

Piros
 ●

Magas belső hőmérséklet (túlmelegedés)

A lámpa automatikusan kikapcsol, és a vetítés leáll. Várjon körülbelül 5 percig. Amikor a hűtőventilátor leáll, kapcsolja ki a kivetítő hátlapján lévő fő tápkapcsolót.

Nagy sebességű hűtés folyamatban

Továbbra is használhatja a kivetítőt, de ha a hőmérséklet ismét emelkedik, a készülék automatikusan kikapcsol.









- Ha a kivetítőt fal mellé helyezi, hagyjon legalább 20 cm távolságot a kivetítő és a fal között.
- Tisztítsa meg a légszűrőket, ha eltömödtek. 42. oldal

Ha a probléma a készülék bekapcsolása után sem oldódik meg, hagyja abba a kivetítő használatát, kapcsolja ki a fő tápkapcsolót, és húzza ki az aljzattól a tápkábelt. Ezután lépjen kapcsolatba a helyi viszonteladóval, vagy keresse meg a megfelelő címet a *Nemzetközi garanciafeltételek* között.

Ha a (működés) jelzőfény világít vagy villog **normál**

Ha a  (vigyázat) jelzőfény világít vagy villog











● : világít  : villog

Narancssárga  ●	Készenléti állapot Ha megnyomja a  gombot, a vetítés rövid szünet után elindul.
Zöld  	Felmelegedés folyamatban A felmelegedési idő körülbelül 30 másodperc. Felmelegedés közben a készülék figyelmen kívül hagyja a kikapcsolási műveleteket.
Zöld  ●	Vetítés folyamatban Normál működés folyamatban
Narancssárga  	Lehűtés  folyamatban A lehűtési idő körülbelül 30 másodperc. A lehűtés befejezése után a kivetítő készenléti üzemmódra vált. A lehűtés közben a távvezérlő és a kivetítő kezelőpanelje nem használható. Ha kikapcsolja a kivetítő hátlapján levő fő tápkapcsolót, mielőtt a lehűtés befejeződné, a készülék újbóli bekapcsolása előtt várja meg, hogy a lámpa lehűljön (ehhez általában kb. egy órányi idő szükséges).

Amikor a jelzőfények nem nyújtanak segítséget

Ha a következő problémák lépnek fel, és a jelzőfények nem kínálnak megoldást, tekintse át az egyes problémákhoz tartozó oldalakat.

A képpel kapcsolatos problémák

- **Nincs kép**  **37. oldal**
 A vetítés nem indul el, a vetítési terület teljesen sötét, a vetítési terület teljesen kék stb.
- **A mozgókép nem jelenik meg**  **37. oldal**
 A számítógépen lejátszott mozgókép nem jelenik meg.
- **Megjelenik a „Not supported.” (Nem támogatott) üzenet**  **38. oldal**
- **Megjelenik a „No signal. (Nincs jel) üzenet**  **38. oldal**
- **A kép elmosódott vagy éleetlen**  **38. oldal**
- **A képen interferencia vagy torzítás látható**  **39. oldal**
 Interferencia, torzítás tapasztalható, vagy fekete-fehér négyzetes minták jelennek meg.
- **A kép csonka (nagy) vagy kicsi**  **39. oldal**
 Csak a kép egy része jelenik meg.
- **A kép színei nem helyesek**  **40. oldal**
 Az egész kép lilás vagy zöldes árnyalatú, a kép fekete-fehér, a színek tompák stb.
 (A számítógép-monitorok és az LCD-panelek eltérő módon reprodukálják a színeket, így előfordulhat, hogy a kivetítő által megjelenített és a monitoron látható színek nem egyeznek – ez nem jelent hibás működést.)
- **A kép sötét**  **40. oldal**
- **A vetítés automatikusan leáll**  **41. oldal**

Problémák a vetítés megkezdésekor













- **Nem világít a be-/kikapcsolás jelzőfény**  **41. oldal**

A távvezérlővel kapcsolatos problémák

- **Nem működik a távvezérlő**  **41. oldal**

A képpel kapcsolatos problémák

■ Nincs kép

<p>Megnyomta a [Power] (Főkapcsoló) gombot?</p>	<p>Nyomja meg a távvezérlőn az  vagy a kivetítő kezelőpaneljén a  gombot.</p>
<p>A fő tápkapcsoló ki van kapcsolva?</p>	<p>Kapcsolja be a fő tápkapcsolót a kivetítő hátlapján.</p>
<p>Nem világít egyik jelzőfény sem?</p>	<p>Húzza ki a tápkábelt, majd csatlakoztassa újra.  14. oldal Ellenőrizze a kismegszakítónál, hogy van-e áram.</p>
<p>Aktiválva van a „Kép kikapcsolása” funkció?</p>	<p>Nyomja meg a távirányító  gombját a „Kép kikapcsolása” funkció kikapcsolásához.</p>
<p>Van bemeneti videojel?</p>	<p>Ellenőrizze, hogy a csatlakoztatott készülék be van-e kapcsolva. Ha a „Message” (Üzenet) beállítás értéke „On” (Be), megjelennek a képi jellel kapcsolatos üzenetek.  „Settings” (Beállítások) – „Display” (Megjelenítés) – „Message” (Üzenet) 32. oldal</p>
<p>Helyesen vannak megadva a kép jelformátumának beállításai?</p>	<p>Ha az bemenetre <u>kompozit</u>  vagy <u>S-Video</u>  jel érkezik Ha nincs kép, amikor a „Video Signal” (Videojel) beállítás értéke „Auto” (Automatikus), válassza ki a jelforrásnak megfelelő jelformátumot.  „Settings” (Beállítások) – „Input Signal” (Bemeneti jel) – „Video Signal” (Videojel) 33. oldal</p> <p>Ha a jelforrás az [Component] (Összetevő) porthoz van csatlakoztatva Ha nincs kép, amikor az „Input Signal”(Bemeneti jel) menüből elérhető „Component” (Összetevő) beállítás értéke „Auto” (Automatikus), állítsa be a csatlakoztatott készülékből érkező jelnek megfelelő jelformátumot.  „Settings” (Beállítások) – „Component” (Összetevő) 33. oldal A  gomb megnyomásával is kiválaszthatja a formátumot.  15. oldal</p> <p>Ha a video- vagy DVD-lejátszó D SCART adapterrel van csatlakoztatva A  gomb megnyomásával állítsa be a „D/SCART” jelformátumot.  15. oldal Ha még ekkor sem jelenik meg kép, és a DVD-készülék csatlakoztatva van, állítsa be a DVD-készüléket RGB kimenetre.</p>
<p>Helyesen vannak megadva a konfigurációs menüben a beállítások?</p>	<p>Állítsa alaphelyzetbe az összes aktuális beállítást.  34. oldal</p>
<p>A kivetítőt és a számítógépet bekapcsolt állapotban csatlakoztatta?</p> <p>Amikor a számítógép csatlakoztatva van</p>	<p>Ha úgy végezte el a csatlakoztatást, hogy a számítógép már be volt kapcsolva, előfordulhat, hogy nem működik az a funkcióbillentyű ((Fn) billentyű), amely a számítógép videojelét külső kimenetre állítja át. Kapcsolja ki, majd kapcsolja be újra a kivetítőhöz csatlakoztatott számítógépet.</p>







■ A mozgóképet nem jelenik meg

<p>A számítógépen a képi jelet egyidejűleg mind a kimeneti port, mind az LCD-monitor megkapja?</p> <p>Csak hordozható számítógépről vagy beépített LCD-megjelenítővel rendelkező számítógépről küldött kép vetítése esetén</p>	<p>Állítsa be úgy a képi jelet, hogy az csak a kimeneti portra legyen irányítva.  A számítógép dokumentációjának „Külső kimenet”, „Külső monitor csatlakoztatása” vagy hasonló című része</p>
----------------------------------------------------------------------------------------------------------------------------------------------------------------------------------------------------------------------------------------------	--------------------------------------------------------------------------------------------------------------------------------------------------------------------------------------------------------------------------------------------------------------------------------------

■ **Megjelenik a „Not supported.” (Nem támogatott) üzenet**

<p>Helyesen vannak megadva a kép jelformátumának beállításai?</p>	<p>Ha a bemenetre <u>kompozit video</u> vagy <u>S-Video</u> jel érkezik Ha nincs kép, amikor a „Video Signal” (Videojel) beállítás értéke „Auto”, akkor válassza ki a jelforrásnak megfelelő jelformátumot. ☛ „Settings” (Beállítások) – „Input Signal” (Bemeneti jel) – „Video Signal” (Videojel) 33. oldal</p> <p>Ha a jelforrás az [Component] (Összetevő) porthoz van csatlakoztatva Ha nincs kép, amikor az „Input Signal” (Bemeneti jel) menüből elérhető „Component” (Összetevő) beállítás értéke „Auto” (Automatikus), akkor állítsa be a csatlakoztatott készülékből érkező jelnek megfelelő jelformátumot. ☛ „Settings” (Beállítások) – „Input Signal” (Bemeneti jel) – „Component” (Összetevő) 33. oldal A  gomb megnyomásával is kiválaszthatja a formátumot. ☛ 15. oldal</p>
<p>Az üzemmód megfelel a képi jelek frekvenciájának és felbontásának?</p> <p>Csak számítógép képének kivetítése esetén</p>	<p>A „Resolution” (Felbontás) menüparancs segítségével ellenőrizze a bemeneti jeleket, és „A támogatott kijelzési módok listájának” segítségével győződjön meg arról, hogy a jelek kompatibilisek-e. ☛ „Info” (Információ) – „Resolution” (Felbontás) 27. oldal ☛ „A támogatott kijelzési módok listája” 48. oldal</p>

■ **Megjelenik a „No signal.” (Nincs jel) üzenet**

<p>A kábelek megfelelően vannak csatlakoztatva?</p>	<p>Ellenőrizze, hogy a vetítéshez szükséges összes kábel megfelelően van-e csatlakoztatva. ☛ 12. oldal</p>
<p>A megfelelő videobemeneti port van kiválasztva?</p>	<p>A képforrás módosításához nyomja meg a távirányító , , ,  vagy  gombját, illetve a kezelőpult  gombját. ☛ 15. oldal</p>
<p>Be van kapcsolva a csatlakoztatott készülék?</p>	<p>Kapcsolja be az eszközöket.</p>
<p>Megjelenik a képi jel a kimeneten a kivetítő számára?</p> <p>Csak hordozható számítógépről vagy beépített LCD-kijelzővel rendelkező számítógépről küldött kép vetítése esetén</p>	<p>Ha a képi jel kimenete a számítógép LCD-monitorára van irányítva, módosítsa a kimenetet. Vannak számítógéptípusok, amelyeken nem látható a kép az LCD-monitoron, ha a képi jel a kimeneti portra van irányítva. ☛ A számítógép dokumentációjának „Külső kimenet”, „Külső monitor csatlakoztatása” vagy hasonló című része</p> <p>Ha úgy végezte el a csatlakoztatást, hogy a számítógép már be volt kapcsolva, előfordulhat, hogy nem működik az a funkcióbillentyű ([Fn] billentyű), amely a számítógép videojelét külső kimenetre állítja át. Kapcsolja ki, majd kapcsolja be újra a kivetítőt és a számítógépet. ☛ 14. oldal</p>

■ **A kép elmosódott vagy éleetlen**

<p>Helyesen van beállítva az élesség?</p>	<p>Állítsa be az élességet. ☛ 16. oldal</p>
<p>Fent van még a lencse védősapkája?</p>	<p>Távolítsa el a lencse védősapkáját.</p>
<p>A kivetítő a megfelelő távolságban van?</p>	<p>A kivetítő és a vetítővászon közötti javasolt távolság 16:9 oldalarányú vetítővászon esetén 93–2035 cm, 4:3 oldalarányú vetítővászon esetén pedig 113–2490 cm. Úgy állítsa be a kivetítőt, hogy a vetítési távolság a megadott tartományba essen. ☛ 10. oldal</p>
<p>Túl nagy a trapézkorrekció értéke?</p>	<p>Csökkentse a vetítés oldalszögét a trapézkorrekció mérsékelése érdekében. ☛ 17. oldal</p>

<p>Páralecsapódás alakult ki a lencsén?</p>	<p>Ha a kivetítőt hirtelen viszik hidegből meleg környezetbe, vagy ha hirtelen változik meg a környezeti hőmérséklet, a lencsén páralecsapódás alakulhat ki, és ennek hatására a kép elmosódottá válhat. Kb. egy órával a használat előtt helyezze el a kivetítőt a helyiségben. Ha a lencsére pára csapódott le, kapcsolja ki a készüléket, és várja meg, amíg a pára eltűnik.</p>
----------------------------------------------------	-------------------------------------------------------------------------------------------------------------------------------------------------------------------------------------------------------------------------------------------------------------------------------------------------------------------------------------------------------------------------------------

■ A képen interferencia vagy torzítás látható

<p>Helyesen vannak megadva a kép jelformátumának beállításai?</p>	<p>Ha a bemenetre kompozit vagy S-Video jel érkezik. Ha nincs kép, amikor a „Video Signal” (Videojel) beállítás értéke „Auto” (Automatikus), akkor válassza ki a jelforrásnak megfelelő jelformátumot. ☛ „Settings” (Beállítások) – „Input Signal” (Bemeneti jel) – „Video Signal” (Videojel) 33. oldal</p>
	<p>Ha a jelforrás az [Component] (Összetevő) porthoz van csatlakoztatva Ha nem nincs kép, amikor az „Input Signal”(Bemeneti jel) menüből elérhető „Component” (Összetevő) beállítás értéke „Auto” (Automatikus), akkor állítsa be a csatlakoztatott készülékből érkező jelnek megfelelő jelformátumot. ☛ „Settings” (Beállítások) – „Input Signal” (Bemeneti jel) – „Component” (Összetevő) 33. oldal A Compo gomb megnyomásával is kiválaszthatja a formátumot. ☛ 15. oldal</p>
<p>A kábelek helyesen vannak csatlakoztatva?</p>	<p>Ellenőrizze, hogy a vetítéshez szükséges összes kábel megfelelően van-e csatlakoztatva. ☛ 12. oldal</p>
<p>Hosszabbítókábelt használ?</p>	<p>A hosszabbítókábel megnövelheti az interferenciát. Használjon jelerősítőt.</p>
<p>A „Sync.” (Szinkron) és „Tracking” (Sávtartás) beállítás megfelelően van megadva?</p> <p>Csak számítógép és RGB videojel használata esetén</p>	<p>A kivetítő automatikus beállítási funkciója optimális képmegjelenítést tesz lehetővé. Bizonyos jelek esetében azonban a képet az automatikus beállítással sem lehet megfelelően beállítani. Ilyen esetekben a „Tracking” (Sávtartás) és a „Sync.” (Szinkron) menüparancs segítségével végezze el a beállításokat. ☛ „Image” (Kép) – „Tracking” (Sávtartás), „Sync.” (Szinkron) 29. oldal</p>
<p>A megfelelő felbontás van kiválasztva?</p> <p>Csak számítógép képének kivetítése esetén</p>	<p>Úgy állítsa be a számítógépet, hogy a kimeneti jel megfelelő legyen a kivetítő számára. ☛ „A támogatott kijelzési módok listája” 48. oldal A számítógép dokumentációja</p>

■ A kép csonka (nagy) vagy kicsi

<p>Helyes képarány van beállítva?</p>	<p>A Aspect gomb segítségével válassza ki a bemeneti jelnek megfelelő képarányt. ☛ 18. oldal Ha feliratozott képet vetít, és a „Zoom” (Nagyítás) funkciót használja, a „Zoom Caption” (Felirat nagyítása) menüparancsral állíthatja be a képet. ☛ 29. oldal</p>
<p>Helyesen van megadva a „Position” (Pozíció) beállítás?</p>	<p>A „Position” (Pozíció) menüparancsral módosíthatja a beállítást. ☛ „Image” (Kép) – „Position” (Pozíció) 30. oldal</p>
<p>Be van állítva a számítógépen a kettős megjelenítés?</p> <p>Csak számítógép képének kivetítése esetén</p>	<p>Ha a számítógépen a Vezérlőpult Megjelenítés tulajdonságai alkalmazásában engedélyezve van a kettős megjelenítés, a kivetítő a számítógép képernyőjének csak körülbelül a felét vetíti ki. A számítógép teljes képernyőtartalmának megjelenítéséhez kapcsolja ki a kettős megjelenítés beállítást. ☛ A számítógép video-illesztőprogramjának dokumentációja</p>

<p>A megfelelő felbontás van kiválasztva?</p> <p>Csak számítógép képének kivetítése esetén</p>	<p>Úgy állítsa be a számítógépet, hogy a kimeneti jel megfelelő legyen a kivetítő számára.</p> <p>☛ „A támogatott kijelzési módok listája” 48. oldal A számítógép dokumentációja</p>
--------------------------------------------------------------------------------------------------------------	------------------------------------------------------------------------------------------------------------------------------------------------------------------------------------------



■ **A kép színei nem megfelelőek**

<p>Helyesen vannak megadva a kép jelformátumának beállításai?</p>	<p>Ha a bemenetre kompozit vagy S-Video jel érkezik Ha nincs kép, amikor a „Video Signal” (Videojel) beállítás értéke „Auto” (Automatikus), akkor válassza ki a jelforrásnak megfelelő jelformátumot.</p> <p>☛ „Settings” (Beállítások) – „Input Signal” (Bemeneti jel) – „Video Signal” (Videojel) 33. oldal</p> <p>Ha a jelforrás az [Component] (Összetevő) porthoz van csatlakoztatva Ha nincs kép, amikor az „Input Signal” (Bemeneti jel) menüből elérhető „Component” (Összetevő) beállítás értéke „Auto” (Automatikus), akkor állítsa be a csatlakoztatott készülékből érkező jelnek megfelelő jelformátumot.</p> <p>☛ „Settings” (Beállítások) – „Input Signal” (Bemeneti jel) – „Component” (Összetevő) 33. oldal</p> <p>A Compo. gomb megnyomásával is kiválaszthatja a formátumot.</p> <p>☛ 15. oldal</p>
<p>A kábelek megfelelően vannak csatlakoztatva?</p>	<p>Ellenőrizze, hogy a vetítéshez szükséges összes kábel megfelelően van-e csatlakoztatva. ☛ 12. oldal</p>
<p>A kontraszt megfelelően van beállítva?</p>	<p>Állítsa be a kontrasztot a „Contrast (Kontraszt)” (Kontraszt) vagy a „White Level” (Fehér szín szintje) menüparanccsal.</p> <p>☛ „Picture” (Kép) – „Input Adjustment” (Bemenet korrekciója) – „Brightness/Contrast” (Fényerő/Kontraszt), „White Level/Black Level” (Fehér szín szintje/Fekete szín szintje) 28. oldal</p>
<p>Helyesen van beállítva a színek korrekciója?</p>	<p>Adja meg a színbeállítást a „Color Adjustment” (Színmódosítás) menüparancs használatával.</p> <p>☛ „Picture,, (Kép) – „Color Adjustment” (Színmódosítás) 28. oldal</p>
<p>Helyesen van beállítva a színintenzitás és a színárnyalat?</p> <p>Csak videoforrásból érkező kép kivetítése esetén</p>	<p>Adja meg a szín és az árnyalat beállítását a „Color Saturation” (Színtelítettség) és a „Tint (Árnyalat)” (Árnyalat) menüparancs használatával.</p> <p>☛ Picture,, (Kép) – „Color Saturation” (Színtelítettség), „Tint” (Árnyalat) 28. oldal</p>

■ **A kép sötétnek látszik**









<p>Helyesen van beállítva a kép fényereje?</p>	<p>Állítsa be a fényerőt a „Brightness” (Fényerő) menüparanccsal.</p> <p>☛ Picture,, (Kép) – „Input Adjustment” (Bemenet korrekciója) – „Brightness/Contrast” (Fényerő/Kontraszt) 28. oldal</p>
<p>A kontraszt megfelelően van beállítva?</p>	<p>Állítsa be a kontrasztot a „Contrast (Kontraszt)” (Kontraszt) vagy a „White Level” (Fehéregyensúly) menüparanccsal.</p> <p>☛ „Picture” (Kép) – „Input Adjustment” (Bemenet korrekciója) – „Brightness/Contrast” (Fényerő/Kontraszt), „White Level/Black Level” (Fehér szín szintje/Fekete szín szintje) 28. oldal</p>
<p>Ki kell cserélni a lámpát?</p>	<p>Amikor már rövidesen ki kell cserélni a lámpát, a kép sötétebbé válik, a színminőség pedig romlik. Ha ez tapasztalható, akkor a lámpát ki kell cserélni egy újra. ☛ 44. oldal</p>

■ A vetítés automatikusan leáll

Be van kapcsolva az alvó mód?	Ha a „Sleep Mode” (Alvó mód) beállítás értéke On (Be), a lámpa automatikusan kikapcsol, a kivetítő pedig készenléti üzemmódra vált, amikor a bemenetre 30 másodpercig nem érkezik jel. A kivetítő újbóli bekapcsolásához nyomja meg a távirányító  (Be) gombját vagy a kivetítő kezelőpaneljének  (Főkapcsoló) gombját. Az alvó mód tiltásához állítsa a „Sleep Mode” (Alvó mód) beállítást „Off” (Ki) értékre.  „Settings” (Beállítások) – „Operation” (Működés) – „Sleep Mode” (Alvó mód) 31. oldal
--------------------------------------	----------------------------------------------------------------------------------------------------------------------------------------------------------------------------------------------------------------------------------------------------------------------------------------------------------------------------------------------------------------------------------------------------------------------------------------------------------------------------------------------------------------------------------------------------------------------------------------------------------------------------------------------------------------------------------------------------------------------------------------------------------



Problémák a vetítés megkezdésekor

■ Nem világít a be-/kikapcsolás jelzőfény

Megnyomta a [Power] (Főkapcsoló) gombot?	Nyomja meg a távvezérlőn az  (Be) vagy a kivetítő kezelőpaneljén a  (Főkapcsoló) gombot.
A „Child Lock” (Gyerekzár) beállításnál az „On” (Be) érték van megadva?	Ha a „Child Lock” (Gyerekzár) beállításnál az „On” (Be) érték van megadva, a kivetítő bekapcsolásához nyomja le 3 másodpercig a kezelőpanel  (Be) gombját, vagy nyomja meg a távirányító  (Főkapcsoló) gombját.  „Settings” (Beállítások) – „Operation” (Működés) – „Child Lock” (Gyerekzár) 31. oldal
Az „Operation Lock” (Vezérlés zárolása) beállításnál az „On” (Be) érték van megadva?	Ha az „Operation Lock” (Vezérlés zárolása) beállításnál az „On” (Be) érték van megadva, a kezelőpanelen levő összes gomb le van tiltva. Nyomja meg a  (Be) gombot a távvezérlőn.  „Settings” (Beállítások) – „Operation” (Működés) – „Operation Lock” (Vezérlés zárolása) 31. oldal
Nem világít egyik jelzőfény sem?	Húzza ki a tápkábelt, majd dugja be újra.  14. oldal Ellenőrizze a kismegszakítónál, hogy van-e áram.
Ki- és bekapcsolódnak a jelzőfények, amikor hozzányúl a tápkábelhez?	Kapcsolja ki a készüléket, húzza ki a tápkábelt, majd dugja be újra. Ha ez nem oldja meg a problémát, a tápkábellel lehet probléma. Ezután lépjen kapcsolatba a helyi viszonteladóval, vagy keresse meg a megfelelő címet a <i>Nemzetközi garanciafeltételek</i> között.

A távvezérlővel kapcsolatos problémák

■ Nem működik a távvezérlő

A távvezérlő fénykibocsátási területe a kivetítő vételi területe felé néz használat közben?	Fordítsa a távirányítót a kivetítőn levő vételi terület felé. A távvezérlő működési szöge vízszintesen kb. $\pm 30^\circ$, függőlegesen kb. $\pm 30^\circ$.  13. oldal
Nincs túl messze a távvezérlő a kivetítőtől?	A távvezérlő működési tartománya körülbelül 10 m.  13. oldal
Nem világít rá közvetlen napfény vagy fénycsöből származó erős fény a kivetítőn a távvezérlő jeleit fogadó vételi területre?	Olyan helyre állítsa a kivetítőt, ahol nem világít erős fény a kivetítőn a távvezérlő jeleit fogadó vételi területre.
Nincs kimerülve az elem, vagy nincsenek rosszul behelyezve az elemek?	Helyezzen be új elemeket, ügyelve a megfelelő elhelyezési irányra.  13. oldal

Ez a rész a különféle karbantartási műveleteket ismerteti, például a kivetítő tisztítását és a fogyóeszközök cseréjét.

Tisztítás

Ha beszennyeződik a kivetítő, vagy ha romlani kezd a vetített kép minősége, tisztítsa meg a készüléket.

Vigyázat! Tisztítás előtt feltétlenül olvassa el a kivetítő tisztítás közben történő biztonságos kezeléséről szóló *Biztonsági előírások/Nemzetközi garanciafeltételek* című tájékoztatót.

A légszűrő megtisztítása

Ha a légszűrő el van záródva, mert por került bele, és megjelenik a „The projector is overheating. Make sure nothing is blocking the air vent, and clean or replace the air filter” (A kivetítő túlmelegszik. Ügyeljen arra, hogy semmi ne zárja el a szellőzőnyílásokat, és tisztítsa meg vagy cserélje ki a légszűrőt.) üzenet, akkor tisztítsa meg a légszűrőt.

Fordítsa fejjel lefelé a kivetítőt, és tisztítsa meg a légszűrőt egy porszívó segítségével.

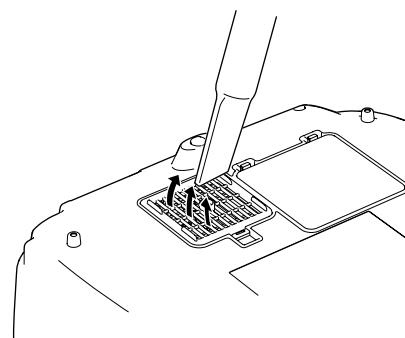

Vigyázat! Ha a légszűrő elzáródik a bele került portól, a kivetítő túlmelegedhet, és ez problémákat okozhat működésében, vagy csökkentheti az optikai alkatrészek élettartamát. A légszűrőt célszerű legalább három havonként megtisztítani. Ha a kivetítőt poros helyen használja, a légszűrőt gyakrabban kell tisztítani.

A kivetítő burkolatának tisztítása

A kivetítő burkolatát puha ruhával, óvatos törléssel tisztíthatja meg. Ha a kivetítő nagyon szennyezett, nedvesítse meg a ruhát kis mennyiségű semleges tisztítószert tartalmazó vízzel, és alaposan csavarja ki, mielőtt letörli vele a kivetítő burkolatát. Azt követően puha, száraz ruhával törölje át.

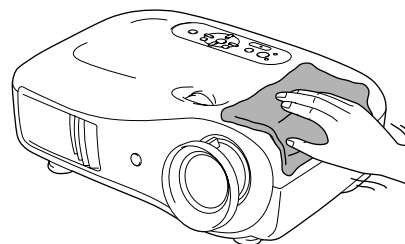

Vigyázat! A kivetítő burkolatának tisztítására ne használjon illékony anyagokat, viaszt, alkoholt vagy hígítót. Ennek hatására a burkolat deformálódhat, és előfordulhat, hogy leválik róla a festék.

A lencse tisztítása

A lencse tisztításához erre a célra kapható porecsetet ajánlott használni, vagy óvatosan törölje le a lencsét egy lencsetisztító ruhával.

Vigyázat! Ne dörzsölje a lencsét durva anyaggal, és ne tegye ki erőhatásnak, mert könnyen megsérül.

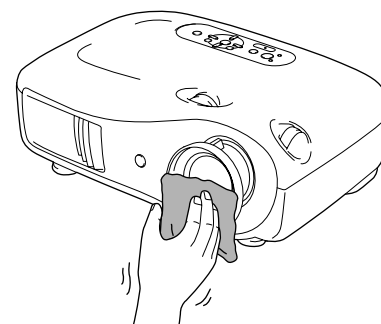

A fogyóeszközök cseréjének gyakorisága

A légszűrő cseréjének gyakorisága

- Ha a légszűrő törött, vagy megtisztítása után sem tűnik el a „Replace” (Cserélje ki) figyelmeztető üzenet.

A cseréhez egy új légszűrőt kell vásárolnia.

☛ A légszűrő cseréje 44. oldal

A lámpa cseréjének gyakorisága

- A vetítés kezdetén megjelenik a „Replace the lamp.” (Cserélje ki a lámpát.) felirat.

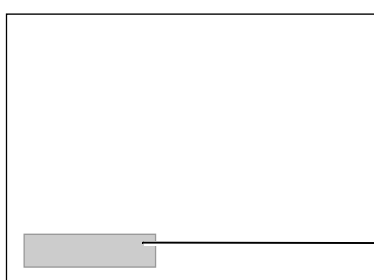

Megjelenik az üzenet.



- A vetített kép sötétebbé válik, vagy romlik a minősége.

- 💡 **Tipp:**
- A lámpacserére figyelmeztető üzenet úgy van beállítva, hogy legalább 1600 órányi lámpahasználat után jelenjen meg, hogy meg lehessen őrizni a vetített kép eredeti fényerejét és minőségét. Az, hogy az üzenet ténylegesen mennyi idő után jelenik meg, a felhasználás körülményeitől, többek között a Color Mode (Színmód) beállítástól függően változó.
Ha a lámpát ez után is tovább használja, megnövekszik a törés kockázata. Amikor megjelenik a lámpa cseréjére vonatkozó üzenet, mielőbb cserélje újra a lámpát abban az esetben is, ha még működőképes.
 - A lámpa tulajdonságaitól és használatának módjától függően előfordulhat, hogy a lámpa még az előtt elkezd sötétülni vagy működésképtelenné válik, hogy megjelenik a figyelmeztető üzenet. Szükség esetére mindig tartson készletben egy tartalék lámpát.
 - Tartalék lámpa beszerzéséhez forduljon a forgalmazóhoz.

A fogyóeszközök cseréje

A légszűrő cseréje

Tipp: Az elhasznált légszűrőktől a helyi előírásoknak megfelelően szabaduljon meg. Légszűrő: polipropilén

1 Nyomja meg a  vagy  gombot a kivetítő tápellátásának kikapcsolásához, várjon, amíg a kivetítő lehűl, majd kapcsolja ki a készülék fő tápkapcsolóját.

2 Távolítsa el a légszűrő fedelét.

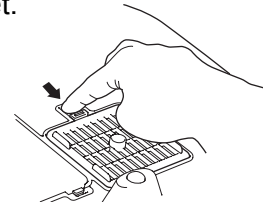

Helyezze ujját a zár alá, és húzza azt felfelé.

3 Távolítsa el a régi légszűrőt.

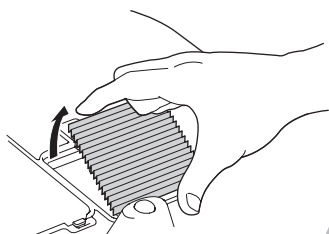

4 Tegye be az új légszűrőt.

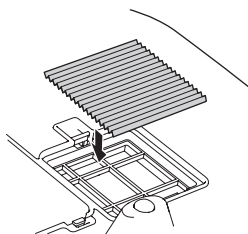

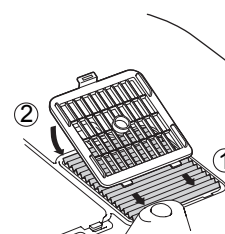

5 Helyezze fel a légszűrő fedelét.



A lámpa cseréje

Vigyázat!

Ha a lámpa nem működik, és ki kell cserélni, előfordulhat, hogy el van törve. Ha úgy cserél lámpát, hogy a mennyezetre van szerelve a kivetítő, mindig abból induljon ki, hogy el van törve a lámpa, és nagyon óvatosan vegye le a lámpa fedelét. Ezen kívül mindig a kivetítő mellé és ne közvetlenül alá álljon.

- 1** Nyomja meg a  vagy  gombot a kivetítő tápellátásának kikapcsolásához, várjon, amíg a kivetítő **lehűl**, majd kapcsolja ki a készülék főkapcsolóját.

*Várjon, amíg a lámpa kihűl (ez körülbelül 1 óra).

- 2** Távolítsa el a lámpa fedelét.

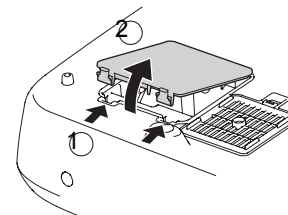

- 3** Lazítsa meg a lámpát rögzítő csavarokat.

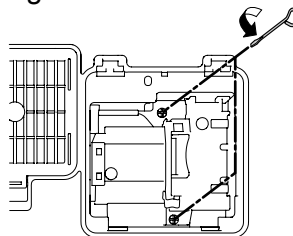

- 4** Távolítsa el a régi lámpát.

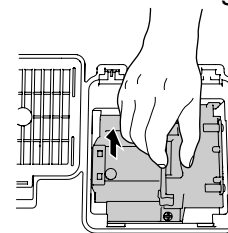

Egyenes mozdulattal vegye ki a lámpát a készülékből.

- 5** Helyezze be az új lámpát.

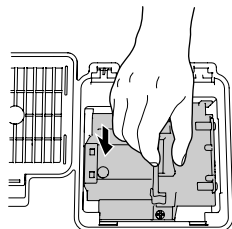

Ellenőrizze, hogy a lámpa a megfelelő irányban áll-e.

- 6** Szorítsa meg a lámpát rögzítő csavarokat.

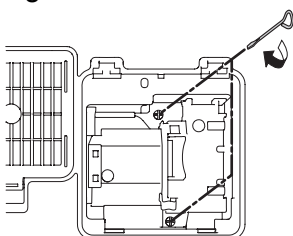

- 7** Helyezze vissza a lámpa fedelét.

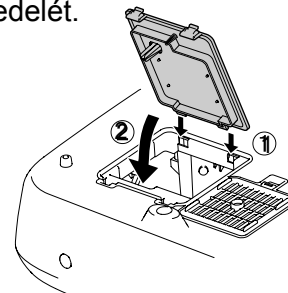

- Vigyázat!**
- Figyeljen arra, hogy a lámpa és a lámpa fedele megfelelően legyen beszerelve. A lámpa be sem kapcsolódik, ha maga a lámpa vagy a fedél nincs megfelelően a helyére szerelve.
 - A termekben higanyt (Hg) tartalmazó alkatrész van. A kidobással vagy az újrahasznosítással kapcsolatban tájékozódjon a helyi rendeletekben. Ne dobja ki a normal hulladékkal együtt.

A lámpa üzemidejének nullázása

A lámpa cseréjekor mindig nullázza le a lámpa üzemidejét.

A kivetítő egy beépített számlálót tartalmaz, amely nyilvántartja, hogy mennyi ideig működött már a lámpa. Amikor az összesített üzemidő elér egy meghatározott pontot, megjelenik a lámpa cseréjére figyelmeztető üzenet.

1 A **On** gomb megnyomásával kapcsolja be a készülék tápellátását.

2 Nyomja meg a **Menu** gombot a beállítási menü megjelenítéséhez.

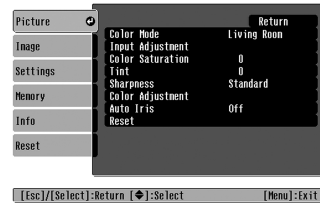

3 Válassza a „Reset” (Nullázás) menü „Reset Lamp Hours” (Lámpa idejének nullázása) parancsát.

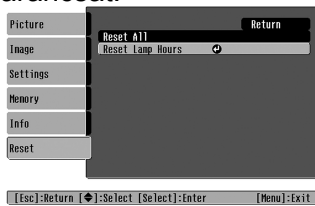

4 Válassza ki a „Yes” (Igen) lehetőséget, majd nyomja meg a **Select** gombot.

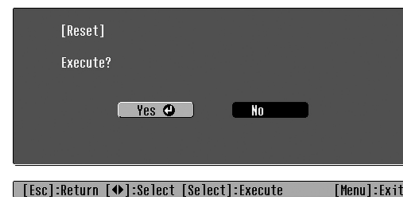

Igény esetén a következő külön beszerezhető tartozékok és fogyóeszközök használhatók. A külön beszerezhető tartozékok és fogyóeszközök listája 2006. októberében készült. A kiegészítők adatai külön értesítés nélkül megváltozhatnak.

A vásárlás helyétől függően is lehetnek különbségek.

■ Külön megvásárolható tartozékok

50 hüvelykes hordozható vetítővászon ELPSC06

Könnyen hordozható, kompakt vetítővászon.
(Képarány ►► 4:3)

60 hüvelykes hordozható vetítővászon ELPSC07

80 hüvelykes hordozható vetítővászon ELPSC08

100 hüvelykes hordozható vetítővászon ELPSC10

Hordozható, feltekerhető típusú vetítővászon.
(Képarány 4:3)

VGA-HD15 PC-kábel (1,8 m) ELPKC02

VGA-HD15 PC-kábel (3 m) ELPKC09

VGA-HD15 PC-kábel (20 m) ELPKC10

(15 érintkezős mini D-Sub-hoz/15 érintkezős mini D-Sub)
Ezzel csatlakoztatható a kivetítő számítógéphez.

Felfüggesztő konzol* ELPMB20

(mennyezeti lappal)
A kivetítő mennyezetre szerelésére használható.

600-as mennyezeti cső (600 mm, fehér)* ELPFP07

A kivetítő magas vagy álmennyezetes helyiségben történő felszerelésére használható.

* A kivetítőnek a mennyezetre való felfüggesztése speciális szerelési módszert igényel. Ilyen szerelési igény esetén forduljon ahhoz a kereskedőhöz, akitől a készüléket vásárolta.

■ Fogyóeszközök

Lámpakészlet ELPLP39

(1 tartalék lámpa, 1 tartalék csavarhúzó)
Az elhasználadott lámpa kicserélésére használható.

Légszűrőkészlet ELPAF09

(1 légszűrő)
Az elhasznált légszűrők kicserélésére használható.

A beállítástól függően a kimeneti felbontás kicsit módosulhat.

Komponens videó»

4:3 16:9 : Képarány» Mértékegység: képpont

Jel	Felbontás	Képarány mód					
		Normal (Normál)	Squeeze (Kicsinyített)	Zoom (Nagyítás)	Through (Arány)	Squeeze through (Összenyomott)	Wide (Széles)
SDTV» (525i, 60 Hz)	720×480 720×360	960×720 4:3	1280×720 16:9	1280×720 16:9	596×446 4:3	794×446 16:9	1280×760 16:9
SDTV (625i, 50 Hz)	720×576 720×432	960×720 4:3	1280×720 16:9	1280×720 16:9	708×528 4:3	944×528 16:9	1280×760 16:9
SDTV (525p)	720×480 720×360	960×720 4:3	1280×720 16:9	1280×720 16:9	596×446 4:3	794×446 16:9	1280×760 16:9
SDTV (625p)	720×576 720×432	960×720 4:3	1280×720 16:9	1280×720 16:9	708×528 4:3	944×528 16:9	1280×760 16:9
HDTV» (750p) 16:9	1280×720	1280×720 16:9	-	-	1176×664 16:9	-	-
HDTV (1125i) 16:9	1920×1080	1280×720 16:9	-	-	-	-	-

*Letterbox jel

Kompozit videó»/S-Video»

4:3 16:9 : Képarány Mértékegység: képpont

Jel	Felbontás	Képarány mód					
		Normal (Normál)	Squeeze (Kicsinyített)	Zoom (Nagyítás)	Through (Arány)	Squeeze through (Összenyomott)	Wide (Széles)
TV (NTSC»)	720×480 720×360	960×720 4:3	1280×720 16:9	1280×720 16:9	596×446 4:3	794×446 16:9	1280×720 16:9
TV (PAL», SECAM»)	720×576 720×432 *	960×720 4:3	1280×720 16:9	1280×720 16:9	708×528 4:3	944×528 16:9	1280×720 16:9

*Letterbox jel

Képek a számítógépről

Mértékegység: képpont

Jel	Felbontás	Képarány ^{▶▶} módja					
		Normal (Normál)	Squeeze (Kicsinyített)	Zoom (Nagyítás)	Through (Arány)	Squeeze through (Összenyomott)	Wide (Széles)
VGA^{▶▶} 60	640×480 640×360 *2	960×720	1280×720	1280×720	640×480	853×480	1280×720
VESA72/75/ 85, iMac *1	640×480 640×360 *2	960×720	1280×720	1280×720	640×480	853×480	1280×720
SVGA^{▶▶} 56/60/ 72/75/85, iMac *1	800×600 800×450 *2	960×720	1280×720	1280×720	800×600	1066×600	1280×720
XGA^{▶▶} 60/70/ 75/85, iMac *1	1024×768 1024×576 *2	960×720	1280×720	1280×720	-	-	1280×720
WXGA60-1	1280×768	1280×720	1280×720	1280×720	-	-	-
WXGA60-2	1360×768	1280×720	1280×720	1280×720	-	-	-
SXGA^{▶▶} 60	1280×960	960×720	1280×720	1280×720	-	-	1280×720
MAC13"	640×480	960×720	1280×720	1280×720	640×480	853×480	1280×720
MAC16"	832×624	960×720	1280×720	1280×720	832×624	1109×624	1280×720
MAC19"	1024×768	960×720	1280×720	1280×720	-	-	1280×720
SDTV^{▶▶} (525i, 60 Hz)	720×480 720×360 *2	960×720	1280×720	1280×720	640×480	853×480	1280×720
SDTV (525p)	720×480 720×360 *2	960×720	1280×720	1280×720	640×480	853×480	1280×720
SDTV (625i, 50 Hz)	720×576 720×432 *2	960×720	1280×720	1280×720	768×576	1024×576	1280×720
SDTV (625p)	720×576 720×432 *2	960×720	1280×720	1280×720	768×576	1024×576	1280×720
HDTV^{▶▶} (750p)	1280×720	1280×720	-	-	1280×720	-	-
HDTV (1125i)	1920×1080	1280×720	-	-	-	-	-

*1 Nem lehet csatlakoztatni, ha az eszköz nem rendelkezik VGA-kimenettel.

*2 Letterbox jel

 : a [HDMI] bemeneti portról érkező bemeneti jeleknek felel meg.

Előfordulhat, hogy a készülékkel a táblázatban nem szereplő jelet is ki lehet vetíteni. Ilyenkor azonban megtörténhet, hogy egyes funkciók csak korlátozottan érhetők el.

A termék neve	EMP-TW700 kivetítő otthoni használatra		
Méret	406 (Sz) × 124 (M) × 310 (H) mm (talpak nélkül)		
Panel mérete	1,8 cm széles		
Megjelenítési mód	Poliszilíciumos TFT aktív mátrix		
Felbontás	921,600 képpont (1280 (Sz) × 720 (M) képpont) × 3		
Vetítési frekvenciák	Analog	Képpont órajele : 13,5–110 MHz	
		Vízszintes : 15–92 kHz	
		Függőleges : 50–85 Hz	
	Digitális	Képpont órajele : 13,5–81 MHz	
		Vízszintes : 15–60 kHz	
		Függőleges : 50–85 Hz	
Élességbeállítás	Kézi		
Zoombeállítás	Kézi (körülbelül 1 : 2.1)		
Lencse eltolása	Kézi (legfeljebb: kb. 102% függőlegesen, 50% vízszintesen)		
Lámpa (fényforrás)	UHE lámpa, 170 W, típuszáma: ELPLP39		
Tápellátás	100–240 V AC, 50/60 Hz, 2,7–1,2 A Teljesítményfelvétel Üzemi: 245 W (100–120 V hálózati feszültség esetén), 240 W (200–240 V hálózati feszültség esetén) Készenlét: 4,0 W (100–120 V hálózati feszültség esetén), 5,0 W (200–240 V hálózati feszültség esetén)		
Üzemeltetési magasság	0–2286 m		
Üzemeltetési hőmérséklet	+5 – +35°C (páralecsapódás nélkül)		
Tárolási hőmérséklet	-10 – +60°C (páralecsapódás nélkül)		
Tömeg	Körülbelül 5,4 kg		
Portok	SCART bemeneti port	1	D + RCA aljzat
	Component (Összetevő) bemenet	1	RCA aljzat × 3
	PC (PC) bemenet	1	Mini D-Sub 15 érintkezős, kék (aljzat)
	HDMI [™] bemenet	1	HDMI
	Video (Videó) bemenet	1	RCA-aljzat
	S-Video bemenet	1	Mini DIN 4 érintkezős
	RS-232C	1	D-Sub 9 érintkezős (dugasz)
	Trigger out (Állapotjelzés kifelé)	1	3,5 mm-es mini jack

■ **Dőlésszög**

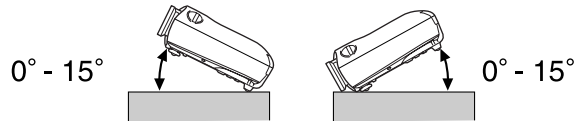

Ha a kivetítő dőlésszöge nagyobb, mint 15°, a kivetítő károsodhat, illetve balesetet okozhat.

■ **Az RS-232C kábel érintkezőkiosztása**

- Csatlakozó alakja : D-Sub 9 érintkezős (dugasz)
- Kivetítő bemeneti csatlakozója : RS-232C

<kivetítőn>

<számítógépen>

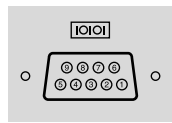
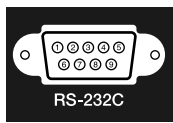

<kivetítőn>	(soros PC-kábel)	<számítógépen>
GND 5	—————	5 GND
RD 2	←—————	3 TD
TD 3	—————→	2 RD
DTR 4	—————→	6 DSR
DSR 6	←—————	4 DTR

Jel	Funkció
GND	Jelvezeték földelése
TD	Adatküldés
RD	Adatfogadás
DSR	Adatsor kész
DTR	Adatterminál kész

Biztonság

USA
UL60950-1

Kanada
CSA C22.2 No.60950-1

EU
Kisfeszültségű irányelv
(73/23/EEC)
IEC/EN60950-1

EMC

USA
FCC Part 15B Class B (DoC)

Kanada
ICES-003 Class B

EU
EMC irányelv
(89/336/EEC)
EN55022 Class B
EN55024
IEC/EN61000-3-2
IEC/EN61000-3-3

Ausztrália/Új-Zéland
AS/NZS CISPR 22:2002 Class B

MEGFELELŐSÉGI NYILATKOZAT

A 47CFR dokumentum 2. (B osztályú személyi számítógépek és perifériák), illetve 15. része (B osztályú személyi számítógépekkel használt alaplapok és tápegységek) értelmében

Mi, az: EPSON AMERICA, INC
Székhely: 3840 Kilroy Airport Way
MS: 313
Long Beach, CA 90806, Egyesült Államok
Telefon: 562-290-5254

Kizárólagos felelősségünk tudatában kijelentjük, hogy a jelen dokumentumban szereplő termék Class B digitális eszközként megfelel az FCC 47CFR szabályozása Part 2 és 15 című részeinek. Minden forgalomba hozott termék megegyezik azzal a reprezentatív termékkel, amely átesett a vizsgálatokon, és amely a szabványoknak megfelelőnek bizonyult. A vezetett feljegyzések szerint a gyártott berendezés eltérései az elfogadható értékeken belül maradnak a 47CFR 2.909 szabályozásban előírt, a mennyiségi gyártásnak és a statisztikai alapú bevizsgálásnak megfelelően. A működésre az alábbi két kijelentés vonatkozik: (1) a készülék nem okozhat káros interferenciát, és (2) a készüléknek minden interferenciát el kell viselnie, ideértve az olyan interferenciát is, amely nem kívánt működést okozhat.

Kereskedelmi név: EPSON
A termék típusa: kivetítő
Típuszám: EMP-TW700

FCC megfelelési nyilatkozat**Az Egyesült Államokban élő felhasználóknak:**

A készülék tesztelése során bebizonyosodott, hogy megfelel az FCC-előírások 15. fejezetében megfogalmazott Class B digitális készülékekre vonatkozó határértékeknek. Ezeket a határértékeket úgy állapították meg, hogy lakásban történő használat esetén megfelelő védelmet nyújtsanak a káros interferenciák ellen. Ez a készülék rádiófrekvenciás energiát állít elő, használ és sugározhat, és ha nem az utasításoknak megfelelően helyezik üzembe és használják, akkor káros interferenciával zavarhatja a rádió- és televíziójelek vételét. Mindemellett nem garantálható, hogy adott helyzetekben nem fog fellépni interferencia. Ha a készülék a rádió- vagy a televízióvételben zavart okoz (amely a készülék ki- és bekapcsolásával megállapítható), akkor a felhasználó a következő módszerekkel próbálhatja meg az interferenciát megszüntetni:

- A vevőantenna elforgatásával vagy áthelyezésével.
- A berendezés és a vevőkészülék közötti távolság megnövelésével.
- A berendezésnek a vevőkészülékétől eltérő áramkörön lévő hálózati csatlakozóba való bekötésével.
- Segítségért forduljon a forgalmazóhoz vagy egy képzett rádió/TV-műszerészhez.

VIGYÁZAT!

Amennyiben a berendezést árnyékolatlan csatlakozókábelrel csatlakoztatják, azzal érvényét veszít az FCC tanúsítás, illetve a megfelelési nyilatkozat, és az FCC által az adott berendezésre vonatkozóan előírt korlátokat meghaladó mértékű interferencia léphet fel. A felhasználó felelős azért, hogy beszerezze az eszközzel használandó árnyékolt csatlakozókábelt. Ha több csatlakozó van a berendezésen, ne hagyjon kábelt csatlakoztatva a használaton kívüli csatlakozókban. A gyártó által nem engedélyezett módosítással a felhasználó elveszítheti a készülék működtetésére vonatkozó engedélyét.

Az alábbiakban az útmutatóban használt olyan kifejezések magyarázata olvasható, amelyek nem közkeletűek, vagy amelyek magában az útmutatóban nincsenek kifejtve. További információ egyéb, a kereskedelemben kapható kiadványokban érhető el.

Biztonsági zár

A kivetítő burkolatán található nyílás, amelyen keresztül a kereskedelemben külön beszerezhető lopásgátló kábel bújtható át, és azzal az eszköz asztalhoz vagy oszlophoz rögzíthető. Ez a kivetítő kompatibilis a Kensington Microsaver Security System rendszerével.

Frissítési gyakoriság

A kijelző fénykibocsátó elemei rendkívül rövid ideig őrzik meg azonos szinten a fényerőt és a színt. Emiatt a képet másodpercenként többször is le kell tapogatni a fénykibocsátó alkotóelemek frissítéséhez. Az egy másodperc alatt végrehajtott frissítési műveletek számát nevezik frissítési gyakoriságnak, mértékegysége a hertz (Hz).

HDMI

A High Definition Multimedia Interface, azaz a nagy felbontású kép és a többszörös audiojelek digitális átvitelének szabványát jelentő kifejezés rövidítése. A HDMI a háztartási digitális berendezések és számítógépek szabványa, amely lehetővé teszi a digitális jelek eredeti minőségben, tömörítés nélkül való átvitelét, és digitális jeltitkosítási funkciót is nyújt.

HDTV

A nagyfelbontású televízió (angolul High-Definition Television) rövidítése. A következő feltételeket teljesítő, nagyfelbontású rendszerekre utal:

- legalább 750p vagy 1125i függőleges felbontás (p = progresszív, i = váltótsoros)
- 16:9-es vetítőképarány
- Dolby Digital hang fogadása és lejátszása (vagy továbbítása kimenetre)

Képarány

A kép szélessége és magassága közötti arány. A HDTV-kép 16:9-es képarányú, azaz szélesebb. A szabványos képarány a 4:3-as.

Komponens videojel

Olyan videojel, amelyben a képminőség fokozása érdekében külön van választva a fényerő és a szín jele. Nagy felbontású televíziójel (HDTV) esetén olyan képre utal, amely három egymástól független jeltől: az Y (fényerő), illetve a Pb és a Pr (színeltérés) jelekből.

Kompozit videojel

Olyan videojel, amelyben nincsenek szétválasztva a kép fényerejét és színeit képviselő jelek. Az otthoni videoberendezésekben gyakran használt jeltípus (NTSC, PAL és SECAM formátum). Olyan videojelek, amelyek a színsávot alkotó Y (fényerő) vivőjeltől és króma- vagy színjelekből (CbCR) állnak.

Kontraszt

A kép világosabb és sötétebb részeinek egymáshoz képest látható fényereje növelhető vagy csökkenthető, így a szöveg és a grafikai elemek egyértelműbben elválnak egymástól, illetve a kép lágyítható.

Lehűtés

Ez az a folyamat, amely során a kivetítő használat közben felmelegedett lámpája lehül. A lámpa lehűtése automatikusan megtörténik, amikor a kivetítő kikapcsolásához megnyomja a távvezérlőn vagy a kivetítő kezelőpaneljén a [Power] (Főkapcsoló) gombot. Ne kapcsolja ki a készülék fő tápkapcsolóját, amíg a lehűtés folyamatban van, mert akkor a lehűtési folyamat nem megy végbe. Ha a lehűtési folyamat nem fejeződik be, a kivetítő lámpája és belső alkatrészei magas hőmérsékletűek maradnak, ami rövidíti a lámpa élettartamát, és problémákat okozhat a kivetítő használatában. A kivetítő lehűtéséhez körülbelül 30 másodperc szükséges. A lehűlés tényleges időtartama a külső léghőmérséklettől függően változik.

NTSC

A National Television Standards Committee (Nemzeti televíziószabvány bizottság) nevének, illetve a földi, analóg színes televíziósugárzás formátumának rövidítése. Ezt a formátumot használják Japánban, Észak-Amerikában, Közép- és Dél-Amerikában.

PAL

A Phase Alternation by Line név, illetve a földi, analóg színes televíziósugárzás formátumának rövidítése. Ezt a formátumot használják a nyugat-európai országokban (Franciaország kivételével) és ázsiai országokban, például Kínában, illetve Afrikában.

Progresszív (p)

Olyan képletapogatási módszer, amelyben a kép letapogatása sorban, felülről lefelé haladva történik, és így egyetlen egész kép jön létre.

S-Video

Olyan videojel, amelyben a jobb képminőség érdekében külön van választva a fényerő és a szín összetevő jele. Olyan képre utal, amely két egymástól független jeltől áll: Y (fényerő) és C (szín) jeltől.

Sávtartás

A számítógépről érkező jel adott frekvenciájú. Ha a kivetítő frekvenciája nem felel meg ennek a frekvenciának, a létrejövő kép nem lesz jó minőségű. Az ilyen jelek frekvenciájának (a jelen belüli amplitúdók számának) egyeztetését nevezik sávtartásnak. Ha a sávtartás nem megfelelő, a kivetített képen széles függőleges csíkok jelennek meg.

SDTV

A szabványos felbontású televízió angol nyelvű (Standard Definition Television) rövidítése. Olyan szabványos televíziórendszert jelent, amely nem felel meg a HDTV feltételeinek.

SECAM

A Sequential Couleur A Memoire név, illetve a földi, analóg színes televíziósugárzás formátumának rövidítése. Ezt a formátumot használják Franciaországban, a kelet-európai országokban, a volt Szovjetunió területén, a Közel-Keleten, illetve Afrikában.

sRGB

A színek nemzetközi szabványa, amelyet úgy alakítottak ki, hogy a videoberendezések által előállított színeket egyszerűen kezelni tudják a számítógépes operációs rendszerek és az internet.

SVGA

IBM PC/AT-kompatibilis számítógépeken használt videojel 800 (vízszintes) x 600 (függőleges) képpont felbontással.

SXGA

IBM PC/AT-kompatibilis számítógépeken használt videojel 1280 (vízszintes) x 1024 (függőleges) képpont felbontással.

Szinkronizálás

A számítógépről érkező jel adott frekvenciájú. Ha a kivetítő frekvenciája nem felel meg ennek a frekvenciának, a létrejövő kép nem lesz jó minőségű. A két jelfázis (a jelen belüli pozitív és negatív csúcserőértékek) egyeztetésének folyamatát nevezik „szinkronizálásnak”. Ha a jelek nincsenek szinkronizálva, különféle problémák fordulhatnak elő, például villódzás, homályosság és vízszintes interferencia.

Váltottsoros (i)

Olyan képletapogatósi módszer, amelyben a kép szekvenciális letapogatósához képest körülbelül feleakkora jel-sáv szélesség szükséges ugyanolyan képfelbontású állókép továbbítása esetén.

VGA

IBM PC/AT-kompatibilis számítógépeken használt videojel 640 (vízszintes) x 480 (függőleges) képpont felbontással.

XGA

IBM PC/AT-kompatibilis számítógépeken használt videojel 1024 (vízszintes) x 768 (függőleges) képpont felbontással.

YCbCr

A modern televíziósugárzásban alkalmazott színsávot alkotó vivőjel. A név az Y (fényerő) és a CbCr (króma [színjel]) jelzésből származik.

YPbPr

A nagy felbontású televíziósugárzásban (HDTV) alkalmazott színsávot alkotó vivőjel. A név az Y (fényerő) és a PbPr (színeltérés) jelzésből származik.

A A

A képforrás kiválasztása	6,7,15
A kivetített kép pozíciójának beállítása	16
A kivetítő burkolatának tisztítása	42
A kivetítő dőlésének korrekciója	17
A konfigurációs menük használata	34
A lámpa cseréje	44
A légszűrő cseréje	44
A légszűrő tisztítása	42
A lencse tisztítása	42
A nagyítás beállítása	6,16
A támogatott kijelzési módok	47
A trapéztorzítás korrekciója	6,17
Absolute Color Temperature (Abszolút színhőmérséklet)	20,26,28
Advanced (Speciális)	27,3
Állítható elülső talp	6,17
Almenü	26
Árnyalat és telítettség	22
Aspect (Képarány)	7,18,27,29,47
Auto (Automatikus)	18
Auto Iris (Aut. íriszállítás)	23,26,29
Auto Setup (Aut. beállítás)	24,27,31
Automatikus beállítási funkció	14
Az elem cseréjének gyakorisága (távvezérlő)	13

B

Black Level (Fekete szín szintje)	26,28
Brightness (Fényerő)	26,28

C

Child Lock (Gyerekszár)	27,31
Cinema Filter (Moziszűrő)	21
Color Adjustment (Színmódosítás)	20,26,28
Color Mode (Színmód)	7,18,26,28
Color Saturation (Színtelítettség)	26,28
[Component] (Összetevő) port	8,12,15,49
Contrast (Kontraszt)	7,26,28

Cs

Csatlakoztatás számítógéphez	12
Csatlakoztatás videoforráshoz	12

D

Direct Power On (Közvetlen bekapcsolás)	27,31
Display Background (Megjelenítés háttére)	27,32
DVI-Video Level (DVI-videoszint)	27,3

E E

Elemcsere	13
Élességbeállítás	6,16
Epson Cinema Filter (Epson moziszűrő)	21
EPSON Super White (Szuper fehér)	27,3

F

Felbontás	27,47
Fogyóeszközök	46
Fő tápkapcsoló	8,14,15

G

Gain (Erősítés)	22,29
Gamma	20,26,29

H

[HDMI] bemeneti port	8,12,48,49
HDTV	47
High Altitude Mode (Nagy tengerszint feletti magasság üzemmód)	27,32

I

„Image” (Kép) menü	27,29
„Info” (Információ) menü	27
Input Adjustment (Bemenet korrekciója)	26,28
Input Signal (Bemeneti jel)	27,33

J

Jelzőfények	6,35
-------------------	------

K

Képméret	10
Keystone (Trapéz)	6,17,27,31
Kezelőpanel	6
Kijelző	27,32
Kikapcsolás	15
Komponens videó	12,47
Kompozit videó	12,47
Konfigurációs menü	26
Külön megvásárolható tartozékok	46

L

Lamp Hours (Lámpa üzemórái)	27
Lámpa fedele	8,44
Language (Nyelv)	27,33
Legfelső szintű menü	26
Légszűrő	8
Lehűtés	15,36
Lencseeltolás	6,16
Lencsesapka	6,14
Line menu (Menüsor)	26,34
(Load Memory) (Betöltés a memóriából)	24,27,33

M

Memory (Memória)	7,24
„Memory” (Memória) menü	27,33
Mennyezet	11,27,33
Menu Color (Menüszín)	27,32
Menu Position (Menüpozíció)	27,32
Menük	26
Message (Üzenet)	27,32
Műszaki adatok	49

N

Navigation Bar (Navigációs sáv)	27,32
Normal (Normál)	19

O

Offset (Eltolás)	22,29
Operation (Működés)	27,31
Operation (Működés) jelzőfény	6,35
Operation Lock (Vezérlés zárolása)	27,31
Output Scaling (Kimenet méretezése)	27,3

P

[PC] (PC) port.....	8,12,49
„Picture” (Kép) menü	26,28
Port.....	8,12,49
Position (Pozíció).....	27,3
Progressive (Progresszív)	27,3

R

Refresh Rate (Frissítési gyakoriság).....	27
Reset (Alaphelyzet).....	26,27,29,31,33
„Reset” (Alaphelyzet) menü	27,34
Reset All (Alaphelyzetbe mindent).....	27,34
Reset Lamp Hours (Lámpa idejének nullázása)	27,34,44
Reset Memory (Memória törlése).....	27,33
RGB	22,26,29
RGBCMY	22,26,29
[RS-232C] port	8,49,50

S

Save Memory (Mentés a memóriába).....	24,27,33
SCART.....	1,27,33
[SCART] bemeneti port.....	8,12,49
SDTV	47
„Settings” (Beállítások) menü	27,31
Setup Level (Beállítási szint).....	27,3
Sharpness (Advanced) (Élesség (Speciális))	23,26,28
Sharpness (Élesség)	26,28
Skin Tone (Színtónus).....	7,20,26,29
Sleep Mode (Alvó mód)	27,31
Source (Forrás)	27
Squeeze (Kicsinyített).....	19
Squeeze Through (Összenyomott).....	19
sRGB.....	19,26
Startup Screen (Induló képernyő).....	27,32
S-Video	12,47
[S-Video] bemeneti port.....	8,12,49
Sync Info (Szinkroninformáció)	27
Sync. (Szinkron)	27,29

T

Tápellátási csatlakozónyílás	8,14
Tápkábel.....	14
Távvezérlő	7,13
Teljes menü	26,34
Tesztminta.....	7,17
Through (Arány).....	19
Tint (Árnyalat)	26,28
Tracking (Sávtartás).....	27,29
Trigger Out (Állapotjelzés kifelé).....	27,31
[Trigger out] (Állapotjelzés kifelé) port	8,49
Túlmelegedés	35

U

User_fs Logo (Felhasználói logó).....	27,32
---------------------------------------	-------

V

Vertical Size (Függőleges méret).....	27,29
Vetítés.....	11,27,33
Vetítési módszerek	11
Vetítési távolság	10
Vetítőtávolság mérete.....	10
[Video] bemeneti port	8,12,49
Video Signal (Videojel)	27,33
Vigyázat! jelzőfény	6,35

W

White Level (Fehér szín szintje).....	26,28
Wide (Széles).....	19

Y

YCbCr.....	12,27
YPbPr.....	12,27

Z

Zoom (Nagyítás).....	19
Zoom Caption (Felirat nagyítása).....	19,27,29
Zoom Position (Nagyítás helye).....	27,29

Minden jog fenntartva. A jelen kiadvány semmiféle része sem reprodukálható, tárolható visszakereső-rendszerben vagy vihető át bármiféle eszközzel, elektronikusan, mechanikusan, fénymásolással, felvétellel vagy bármilyen más módszerrel a SEIKO EPSON CORPORATION előzetes írásbeli engedélye nélkül. A dokumentum tartalmának felhasználására vonatkozóan nem vállalunk felelősséget. A dokumentum tartalmának felhasználásából származó károkért sem vállalunk semmiféle felelősséget.

Sem a SEIKO EPSON CORPORATION, sem bármely leányvállalata nem vállal felelősséget a termék megvásárlójának vagy harmadik félnek olyan káráért, veszteségéért, költségéért vagy kiadásáért, amely a következőkből származik: baleset, a termék nem rendeltetésszerű vagy helytelen használata, a termék jogosulatlan módosítása, javítása vagy megváltoztatása, illetve (az Egyesült Államok kivételével) a SEIKO EPSON CORPORATION üzemeltetési és karbantartási utasításainak nem pontos betartása.

A SEIKO EPSON CORPORATION nem vállal felelősséget az olyan károkért és problémákért, amelyek a SEIKO EPSON CORPORATION által Eredeti EPSON terméknek, vagy az EPSON által jóváhagyott terméknek nem minősített kiegészítők vagy fogyóeszközök használatából származnak.

Jelen utmutato tartalma minden további ertesites nelkul megvaltoztathato vagy frissitheto.

A jelen kiadványban használt illusztrációk és képernyőképek eltérhetnek a tényleges illusztrációktól és képernyőképektől.

Általános nyilatkozat:

A Macintosh, a Mac és az iMac az Apple Computer, Inc. bejegyzett védjegye.

Az IBM az International Business Machines Corporation bejegyzett védjegye.

A Windows, a Windows NT és a VGA a Microsoft Corporation védjegye vagy bejegyzett védjegye az Egyesült Államokban.

A Dolby a Dolby Laboratories védjegye.

A HDMI és a High-Definition Multimedia Interface a HDMI Licensing LLC védjegye vagy bejegyzett védjegye.

A Pixelworks és a DNX a Pixelworks, Inc. védjegye.

Az itt használt egyéb terméknevek kizárólag az azonosítás célját szolgálják, és előfordulhat, hogy tulajdonosaik védjeggyel védték azokat. Az EPSON ezekkel a védjegyekkel kapcsolatban semmiféle jogra nem tart igényt.

EPSON